

Gebruiksaanwijzing Was-droogautomaat



Lees **beslist** de gebruiksaanwijzing voordat u uw apparaat plaatst, installeert en in gebruik neemt. Dat is veiliger voor uzelf en u voorkomt schade aan uw apparaat.

Inhoud

Een bijdrage aan de bescherming van het milieu	6
Veiligheidsinstructies en waarschuwingen	7
Bediening van de was-droogautomaat	15
Bedieningspaneel	15
Display met sensortoetsen	16
Voorbeelden voor de bediening	17
Gebruiksmogelijkheden	17
Ingebruikneming	18
Dispensers in het apparaat plaatsen	18
TwinDos	22
Tips om energie en water te besparen	23
Zo wast u goed	24
1. Het wasgoed onder de loep	24
Vlekken voorbehandelen	24
2. Programma kiezen	25
3. De trommel vullen	26
4. Programma-instellingen kiezen	27
5. Wasmiddel doseren	29
6. Programma starten	33
7. Programma-einde	33
Centrifugeren	34
Programma-overzicht	36
Programmaverloop	42
Nadere bijzonderheden over het programmaverloop	43
Katoen en kreukherstellend	44
Opties	45
Programmamanager	45
Vlekken	46
Overige opties	46
Overzicht opties	47
Wasmiddelen	48
Wateronthardingsmiddel	48
Aanbevelingen voor Miele-wasmiddelen	49
Wasmiddeladviezen conform verordening (EU) Nr. 1015/2010	50
Na afloop van het wasprogramma wasverzachter of stijfjel doseren	51
Apart spoelen met wasverzachter, appreteermiddel of stijfjel	52
Kleuren en ontkleuren	52

Zo droogt u goed	53
1. Het wasgoed onder de loep.....	53
2. Programma kiezen.....	54
3. De trommel vullen.....	55
4. Programma-instellingen kiezen	56
5. Programma starten.....	57
6. Programma-einde.....	57
Programma-overzicht.....	58
Opties.....	64
Programmamanager.....	64
Overige opties.....	64
Thermocentrifugereren.....	64
Overzicht - Opties en thermocentrifugereren.....	65
Zo wast en droogt u goed	66
1. Het wasgoed onder de loep.....	66
2. Programma kiezen.....	66
3. De trommel vullen.....	66
4. Programma-instellingen kiezen	67
5. Wasmiddel doseren.....	67
6. Programmastart/-einde	67
Na iedere was- en/of droogbeurt	68
Programma “Pluizen wegspoelen”.....	68
Programmaverloop wijzigen	69
Programma afbreken.....	69
Programma onderbreken.....	69
Programma wijzigen.....	69
Kinderbeveiliging.....	70
Trommel bijvullen of wasgoed voortijdig verwijderen.....	71
Voorprogrammering/SmartStart	72
Voorprogrammering.....	72
SmartStart	73
Reiniging en onderhoud	74
Ommanteling en bedieningspaneel reinigen	74
Wasmiddellade reinigen	74
Trommel reinigen	75
Reiniging TwinDos.....	76
Vak reinigen	76
Watertoevoerzeefje reinigen	77

Inhoud

Nuttige tips	78
Het lukt niet om een programma te starten.....	78
Foutmelding na afbreking programma	79
Foutmelding na einde programma	80
Problemen met TwinDos	82
Problemen met TwinDos	83
Algemene problemen met de was-droogautomaat.....	84
Een tegenvallend wasresultaat.....	87
Een tegenvallend droogresultaat	88
De deur kan niet open	89
Het openen van de deur bij verstopte afvoer en/of stroomuitval	90
Afdeling Klantcontacten	92
Reparaties	92
Garantietermijn en garantievoorwaarden	92
Bij te bestellen accessoires.....	92
Textielbehandelingssymbolen	93
Plaatsen en aansluiten	94
Voorkant	94
Het apparaat aan de achterkant.....	95
Plaats van opstelling	96
De was-droogautomaat naar de plaats van opstelling dragen	96
Transportbeveiliging verwijderen.....	96
Transportbeveiliging monteren	98
Het stellen van de was-droogautomaat	99
Het waterbeveiligingssysteem	100
Watertoevoer	101
Waterafvoer	102
Elektrische aansluiting.....	103
Verbruiksgegevens	104
Instructie voor vergelijkende onderzoeken.....	105
Technische gegevens	106
Instellingen	108
Taal 	109
TwinDos.....	109
Vuilgraad.....	111
Volume zoemer.....	111
Toetssignaal.....	111
Code.....	111

Temperatuureenheid.....	111
Lichtsterkte display	112
Paneel in standby.....	112
Indicatie maximale belading.....	112
Indicatie programmaam	112
Memory	112
Voorwastijd Katoen	113
Inweektijd	113
Behoedzaam wassen	113
Temperatuurverlaging.....	113
Extra water	114
Stand “Extra water”	114
Maximaal spoelniveau.....	114
Afkoeling van het waswater	114
Lage waterdruk.....	115
Antikleef functie.....	115
Droogtegraad	115
Verlenging afkoeltijd	115
Miele@home	116
De was-droogautomaat in het WLAN-netwerk opnemen	116
Afstandsbesturing	118
SmartGrid	118
Na te bestellen accessoires	119
Wasmiddelen.....	119
Speciale wasmiddelen	120
Textielonderhoudsmiddel	120
Additieven.....	121
Reinigings- en onderhoudsmiddelen voor het apparaat.....	121

Een bijdrage aan de bescherming van het milieu

Het verpakkingsmateriaal

De verpakking beschermt het apparaat tegen transportschade. Het verpakkingsmateriaal is uitgekozen met het oog op een zo gering mogelijke belasting van het milieu en de mogelijkheden voor recycling.

Door hergebruik van verpakkingsmateriaal wordt er op grondstoffen bespaard en wordt er minder afval geproduceerd. Uw vakhandelaar neemt de verpakking in het algemeen terug.

Het afdanken van een apparaat

Oude elektrische en elektronische apparaten bevatten meestal waardevolle materialen. Ze bevatten ook stoffen, mengsels en onderdelen die nodig zijn geweest om de apparaten goed en veilig te laten functioneren. Wanneer u uw oude apparaat bij het gewone huisafval doet of er niet goed mee omgaat, kunnen deze stoffen schadelijk zijn voor de gezondheid en het milieu. Doe uw oude apparaat daarom nooit bij het gewone afval.



Lever het apparaat in bij een gemeentelijk inzameldepot voor elektrische en elektronische apparatuur, bij uw vakhandelaar of bij Miele. U bent wettelijk zelf verantwoordelijk voor het wissen van eventuele persoonlijke gegevens op het af te danken apparaat. Bewaar het afgedankte apparaat buiten het bereik van kinderen.

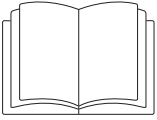

- ▶ Lees **beslist** deze gebruiksaanwijzing.

Dit apparaat voldoet aan de geldende veiligheidsvoorschriften. Onjuist gebruik echter kan persoonlijk letsel of schade aan het apparaat tot gevolg hebben.

Lees de gebruiksaanwijzing daarom eerst aandachtig door voordat u het apparaat voor het eerst gebruikt. Hierin vindt u belangrijke instructies betreffende veiligheid, gebruik en onderhoud. Dat is veiliger voor uzelf en u voorkomt schade aan het apparaat.

Bewaar de gebruiksaanwijzing zorgvuldig en geef deze door aan een eventuele volgende eigenaar.

Efficiënt gebruik

- ▶ Deze was-droogautomaat is uitsluitend bestemd voor huishoudelijk of daarmee vergelijkbaar gebruik.
- ▶ Deze was-droogautomaat is uitsluitend bestemd voor:
 - het wassen van textiel dat volgens de aanwijzingen van de fabrikant op het onderhoudsetiket in de wasautomaat mag worden gewassen;
 - het drogen van textiel dat in water is gewassen en volgens de aanwijzingen van de fabrikant op het onderhoudsetiket in de droogautomaat mag worden gedroogd.

Gebruik voor andere doeleinden kan gevaarlijk zijn. De fabrikant is niet verantwoordelijk voor schade die wordt veroorzaakt door een ander gebruik dan hier aangegeven of door een foutieve bediening.

- ▶ Deze was-droogautomaat is uitsluitend bestemd voor gebruik binnenshuis.

Veiligheidsinstructies en waarschuwingen

▶ Personen die op grond van hun fysieke of psychische gesteldheid, hun onervarenheid of gebrek aan kennis van het apparaat niet in staat zijn om het veilig te bedienen, mogen het alleen gebruiken als ze onder toezicht staan van of worden geïnstrueerd door een verantwoordelijk persoon.

Wanneer er kinderen in huis zijn

▶ Kinderen onder de acht jaar mogen alleen in de buurt van de was-droogautomaat komen als ze constant onder toezicht staan.

▶ Kinderen vanaf acht jaar mogen de was-droogautomaat alleen dan zonder toezicht gebruiken, als ze daar uitleg over hebben gehad. Ze moeten inzien wat voor gevaar zij lopen wanneer ze het apparaat niet goed bedienen.

▶ Kinderen mogen de was-droogautomaat niet zonder toezicht reinigen of onderhouden.

▶ Wanneer er kinderen in de buurt van was-droogautomaat zijn, houd ze dan goed in de gaten en zorg ervoor dat ze er niet mee gaan spelen.

Technische veiligheid

▶ Controleer vóórdát het apparaat wordt geplaatst, of het zichtbaar beschadigd is. Een beschadigde was-droogautomaat mag niet worden geplaatst en niet in gebruik genomen.

▶ Vergelijk vóórdát u het apparaat aansluit de aansluitgegevens (zekering, spanning en frequentie) op het typeplaatje met die van het elektriciteitsnet. Deze moeten beslist overeenkomen. Raadpleeg bij twijfel een elektricien.

Veiligheidsinstructies en waarschuwingen

- ▶ De elektrische veiligheid van het apparaat is uitsluitend gegarandeerd als het wordt aangesloten op een aardingsstelsel dat volgens de geldende veiligheidsvoorschriften is geïnstalleerd. Laat de huisinstallatie bij twijfel door een vakman/vakvrouw controleren. De fabrikant kan niet aansprakelijk worden gesteld voor schade die is ontstaan door een ontbrekende of beschadigde aarddraad.
- ▶ Het apparaat mag niet met een verlengsnoer, een stekkerdoos of iets dergelijks op het elektriciteitsnet worden aangesloten in verband met gevaar voor oververhitting.
- ▶ Reparaties mogen alleen door vakmensen van Miele worden uitgevoerd. Ondeskundig uitgevoerde reparaties kunnen onvoorziene risico's voor de gebruiker opleveren, waarvoor Miele niet aansprakelijk kan worden gesteld.
- ▶ Volg de aanwijzingen in de hoofdstukken: "Plaatsen en aansluiten" en "Technische gegevens".
- ▶ Dit apparaat heeft vanwege speciale eisen (ten aanzien van onder meer de temperatuur, de vochtigheid, de chemische bestendigheid, de slijtvastheid en vibraties) een speciale lamp. Deze lamp mag alleen voor deze toepassing worden gebruikt. De lamp is niet geschikt voor normale verlichtingsdoeleinden. De lamp mag alleen worden vervangen door een door Miele geautoriseerde vakman of door Miele.
- ▶ Zorg ervoor dat u altijd bij de stekker kunt komen om de spanning van de was-droogautomaat te halen.

Veiligheidsinstructies en waarschuwingen

- ▶ Wanneer er een storing wordt verholpen en wanneer de wasdroogautomaat wordt gereinigd en onderhouden mag er geen elektrische spanning op het apparaat staan. Dat is het geval, als aan één van de volgende voorwaarden is voldaan:
 - de stekker is uit de contactdoos getrokken of
 - de desbetreffende zekering van de huisinstallatie is uitgeschakeld of
 - de hoofdschakelaar van de huisinstallatie is uitgeschakeld.
- ▶ Het Miele-waterbeveiligingssysteem beschermt tegen waterschade, als aan de volgende voorwaarden is voldaan:
 - water en elektriciteit zijn op de juiste wijze aangesloten,
 - het apparaat moet in geval van schade onmiddellijk worden gerepareerd.
- ▶ De waterdruk moet ten minste 100 kPa bedragen, maar mag de 1.000 kPa niet overschrijden.
- ▶ Defecte onderdelen mogen alleen door originele Miele-onderdelen worden vervangen. Alleen van deze Miele-onderdelen kunnen wij garanderen, dat zij volledig voldoen aan de veiligheidseisen die wij aan onze producten stellen.
- ▶ Wanneer de aansluitkabel is beschadigd, moet de kabel door een erkend vakman / vakvrouw worden vervangen.
- ▶ Dit apparaat mag niet op een niet-stationaire locatie (bijv. op een schip) worden gebruikt.
- ▶ Breng geen wijzigingen aan die niet nadrukkelijk door Miele zijn toegestaan.
- ▶ Het apparaat kan alleen betrouwbaar en veilig functioneren, als het op het openbare elektriciteitsnet is aangesloten.

Nog meer aanwijzingen voor het gebruik

- ▶ Plaats het apparaat niet in vorstgevoelige ruimten. Bevroren slangen kunnen scheuren of barsten en de betrouwbaarheid van de elektronische besturing kan door temperaturen onder het vriespunt afnemen.
- ▶ Verwijder voordat u het apparaat in gebruik neemt de transportbeveiliging aan de achterzijde van het apparaat. Zie hoofdstuk: “Plaatsen en aansluiten”, paragraaf: “Transportbeveiliging verwijderen”. Wanneer u de transportbeveiliging niet verwijdert, kan dat bij het centrifugeren schade veroorzaken aan uw was-droogautomaat en aan de meubels / apparaten die ernaast staan.
- ▶ Sluit de kraan af als u langere tijd afwezig bent (bijv. tijdens vakanties), zeker als er zich in de buurt van de was-droogautomaat geen afvoer in de vloer zoals een putje bevindt.
- ▶ Denk eraan dat er water kan overstromen. Controleer daarom vóórdát u de waterafvoerslang in een wastafel of wasbak hangt, of het water snel genoeg wegstroomt. Zorg er daarom ook voor dat de afvoerslang niet weg kan glijden. Wanneer de slang niet goed vastzit, kan deze door de kracht van het wegstromende water uit de wastafel of wasbak worden gedrukt.
- ▶ Let erop dat u voorwerpen zoals spijkers, naalden, munten en paperclips niet meewast. Deze kunnen namelijk onderdelen beschadigen (bijv. kuip, wastrommel). Beschadigde onderdelen kunnen op hun beurt weer schade aan het wasgoed veroorzaken.
- ▶ Haal voordat u gaat drogen eventuele doseerbollen en doseerzakjes uit het wasgoed, want deze voorwerpen kunnen smelten in het apparaat en het wasgoed beschadigen.
- ▶ Let erop dat de metalen kap aan de binnenkant op het deurglas na het drogen heet is! Zet de deur na het drogen wijd open. Raak de metalen kap niet aan om te voorkomen dat u zich eraan brandt.

Veiligheidsinstructies en waarschuwingen

- ▶ Gebruik wasverzachters en soortgelijke producten altijd volgens de aanwijzingen van de fabrikant.
- ▶ Als u het wasmiddel op de juiste manier doseert, is het niet nodig dat u het apparaat ontkalkt. Mocht uw apparaat toch zo sterk verkalkt zijn, dat het beslist moet worden ontkalkt, gebruik daar dan speciale ontkalkingsmiddelen voor die een anti-corrosiemiddel bevatten. Deze middelen zijn verkrijgbaar via uw Miele-vakhandelaar of bij Miele. Volg de adviezen voor het gebruik van deze middelen strikt op.
- ▶ In verband met brandgevaar mag onderstaand textiel **niet** worden gedroogd.
 - Textiel dat niet is gewassen.
 - Textiel dat niet grondig genoeg is gereinigd en daardoor nog olie-, vet- of crèmeresten bevat. Het gaat hier bijvoorbeeld om textiel uit keukens of schoonheidssalons. Bij textiel dat niet voldoende is gereinigd bestaat zelfs na afloop van het droogprogramma en zelfs buiten de droogautomaat nog gevaar voor brand. Textiel dat niet grondig genoeg is gereinigd en daardoor nog olie-, vet- of crèmeresten bevat. Het gaat hier bijvoorbeeld om textiel uit keukens of schoonheidssalons. Bij textiel dat niet voldoende is gereinigd, bestaat zelfs na afloop van het droogprogramma en zelfs buiten het apparaat nog gevaar voor brand.
 - Textiel dat brandgevaarlijke reinigingsmiddelen bevat of resten van aceton, alcohol, wasbenzine, petroleum, vlekverwijderaars, terpentine, was, wasremover of chemicaliën. Het gaat hier bijvoorbeeld om allerlei soorten schoonmaakdoekjes.
 - Textiel dat resten van haarversteviger, haarspray, nagellakremover en dergelijke bevat.

Reinig dit soort sterk vervuild textiel grondig, met voldoende wasmiddel en op een hoge temperatuur. Was dit textiel zo nodig twee keer.

Veiligheidsinstructies en waarschuwingen

- ▶ In verband met brandgevaar mogen de volgende soorten textiel of producten nooit in het apparaat worden gedroogd.
 - Textiel en producten die met industriële chemicaliën zijn gereinigd, bijv. in een stomerij.
 - Textiel en producten die rubber of schuimrubber bevatten, zoals waterdicht textiel, hoofdkussens en douchemutsen.
 - Textiel en producten die vullingen bevatten en die beschadigd zijn, zodat de vullingen eruit kunnen vallen. Het gaat hier bijvoorbeeld om kussens en jacks.
- ▶ Wilt u textielverf in de was-droogautomaat gebruiken, kies dan textielverf die daar geschikt voor is, gebruik niet meer verf dan echt nodig is en volg strikt de aanwijzingen van de textielverffabrikant op.
- ▶ Ontkleuringsmiddelen kunnen door hun chemische samenstelling corrosie veroorzaken en mogen daarom niet in de was-droogautomaat worden gebruikt.
- ▶ Op de verwarmingsfase volgt bij veel programma's de afkoelfase. Daarmee kunt u er zeker van zijn dat het wasgoed niet zo heet wordt dat het verbrandt en beschadigd raakt. Pas hierna is het programma afgelopen. Neem al het wasgoed dan direct uit de automaat.
- ▶ Waarschuwing: Schakel het apparaat nooit uit voordat het droogprogramma afgelopen is, tenzij u al het wasgoed direct uit de automaat neemt en zo ophangt dat de warmte eruit kan.
- ▶ Wasgoed dat met oplosmiddelhoudende reinigingsmiddelen is behandeld, moet eerst grondig in helder water worden uitgespoeld, vóórdat het in de was-droogautomaat wordt gewassen.
- ▶ Gebruik in deze was-droogautomaat nooit reinigingsmiddelen die oplosmiddelen bevatten, zoals wasbenzine. Doet u dat toch, dan kunnen onderdelen van het apparaat beschadigd raken en kunnen er giftige dampen vrijkomen. Het gevaar bestaat dan dat er brand uitbreekt of zich een explosie voordoet!

Veiligheidsinstructies en waarschuwingen

- ▶ Komt er vloeibaar wasmiddel in de ogen, spoel deze dan met veel lauw water schoon. Wordt dit middel per ongeluk ingeslikt, neem dan direct contact op met een arts. Personen met een gevoelige of beschadigde huid, dienen contact met het wasmiddel te vermijden.
- ▶ De maximale beladingscapaciteit bedraagt voor het wassen 8,0 kg, voor het drogen 5,0 (droog wasgoed), maar sommige programma's hebben een lagere beladingscapaciteit. Zie hoofdstuk: "Programma-overzicht".
- ▶ Wees voorzichtig bij het openen van de deur wanneer u de stoomfunctie heeft gebruikt. U kunt zich branden door vrijkomende stoom en doordat het trommeloppervlak en het glas heet zijn. Doe een stapje terug en wacht totdat de stoom is weggetrokken.

Accessoires

- ▶ Alleen originele Miele-accessoires mogen worden aan- of ingebouwd. Worden er andere accessoires aan- of ingebouwd, dan kan Miele niet voor de gevolgen instaan en kan er geen beroep meer worden gedaan op bepalingen met betrekking tot garantie en productaansprakelijkheid.
- ▶ Wilt u een Miele-sokkel nabestellen, let er dan op dat deze bij dit apparaat past.

Als de veiligheidsinstructies en waarschuwingen niet worden opgevolgd, kan Miele niet aansprakelijk worden gesteld voor schade die daarvan het gevolg is.

Bediening van de was-droogautomaat

Bedieningspaneel

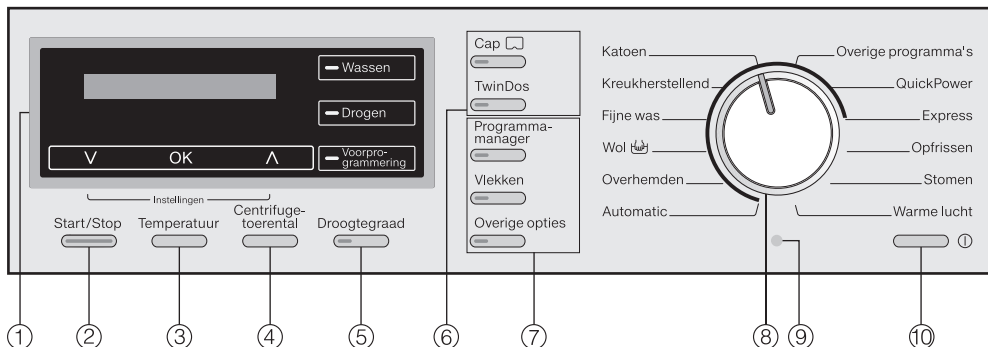

- ① Display met sensortoetsen**
Nadere bijzonderheden over het display kunt u op de volgende bladzijden vinden.
- ② Start/Stop-toets**
Met deze toets kunt u het gekozen programma starten en een gestart programma afbreken.
- ③ Temperatuurtoets**
Met deze toets kunt u de gewenste temperatuur instellen.
- ④ Toets toerental**
Met deze toets kunt u het gewenste centrifugetoerental instellen.
- ⑤ Toets droogtegraad**
Met deze toets kunt u de gewenste droogtegraad instellen.
- ⑥ Toets dosering**
Met deze toets kunt u de automatische wasmiddel- en capsuledosering inschakelen.
- ⑦ Toetsen voor extra opties**
Met deze toetsen kunt u extra opties inschakelen om de programma's uit te breiden.
- ⑧ Keuzeschakelaar**
Met deze schakelaar kunt u de gewenste was- en droogprogramma's kiezen.
- ⑨ Optische interface**
Op deze plaats kunnen de technici de programma's controleren, updaten en in het geheugen opslaan.
- ⑩ ① - toets**
Met deze toets kunt u de automaat in- en uitschakelen en het programma onderbreken. Het apparaat gaat in het kader van de energiebesparing 15 minuten na afloop van het programma / de kreukbeveiliging automatisch uit. Het gaat ook uit wanneer u het na het inschakelen niet bedient.

Bediening van de was-droogautomaat

Display met sensortoetsen

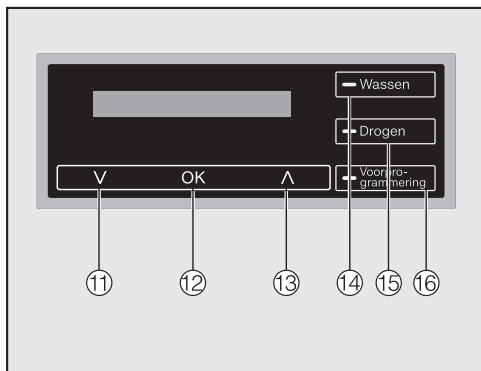

- ⑪ **Sensortoets ∨**
Hiermee kunt u in een lijst naar beneden gaan en waarden verlagen.
- ⑫ **Sensortoets OK**
Hiermee kunt u een gekozen tekst of waarde bevestigen en een submenu openen.
- ⑬ **Sensortoets ^**
Hiermee kunt u in een lijst naar boven gaan en waarden verhogen.
- ⑭ **Sensortoets Wassen**
Hiermee kunt u de functie Wassen kiezen
- ⑮ **Sensortoets Drogen**
Hiermee kunt u de functie Drogen kiezen
- ⑯ **Sensortoets Voorprogrammering**
Hiermee kunt u het starttijdstip van het gekozen programma van tevoren instellen

Basisweergave

De basisweergave van een wasprogramma toont van links naar rechts:

2:59 60°C 1600

- De programmaduur
- De gekozen wastemperatuur
- Het gekozen centrifugetoerental

De basisweergave van een droogprogramma toont van links naar rechts:

1:30 Kastdroog 1600

- De programmaduur
- De gekozen droogtegraad (slechts kort)
- Het voor het thermocentrifugeren (indien toegestaan bij het gekozen programma) gekozen toerental

De basisweergave van een doorlopend was- en droogprogramma toont:

- De programmaduur
- De gekozen droogtegraad (slechts kort)
- De gekozen wastemperatuur
- Het gekozen centrifugetoerental



Tip: Met de verlichte sensortoetsen ∨ en ^ kunt u de gekozen droogtegraad oproepen.

Voorbeelden voor de bediening

Scrollen door een keuzemenu

De pijlen  in het display geven aan dat een keuzemenu ter beschikking staat.



Met het aantippen van toets  gaat u in het menu naar beneden en met het aantippen van toets  gaat u in het menu naar boven. Met het aantippen van sensortoets **OK** bevestigt u uw keuze.



Markering van het ingestelde menu-punt



Zodra een punt in een keuzemenu wordt geactiveerd, wordt dat met een vinkje  aangegeven.

Waarden instellen



De waarde die kan worden gewijzigd, is gemarkeerd met een witte ondergrond. Door sensortoets  aan te tippen verlaagt u de waarde en door sensortoets  aan te tippen verhoogt u de waarde. Met het aantippen van sensortoets **OK** bevestigt u uw keuze.

Submenu verlaten

U verlaat het submenu door **Terug**  te kiezen.

Gebruiksmogelijkheden

Met deze was-droogautomaat kunt u:

- **Apart wassen**
met een belading van max. 8,0 kg (afhankelijk van het programma),
- **Apart drogen**
met een belading van max. 5,0 kg (afhankelijk van het programma),
of
- **Zonder onderbreking wassen en drogen**
met een belading van max. 5,0 kg (afhankelijk van het programma).

Ingebruikneming

Dispensers en bochtstuk uit de trommel verwijderen

In de trommel liggen twee dispensers met wasmiddel voor de automatische wasmiddeldosering en een bochtstuk voor de afvoerslang.

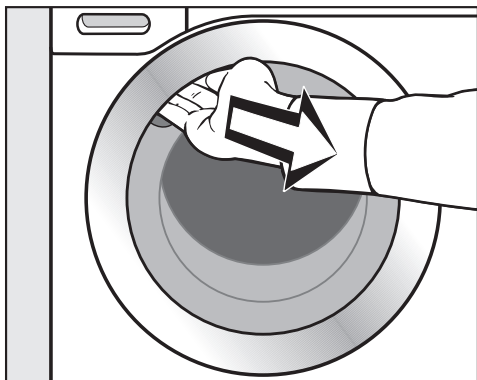

- Plaats uw hand in de greep van de deur en trek de deur open.
- Neem de beide dispensers en het bochtstuk uit het apparaat.

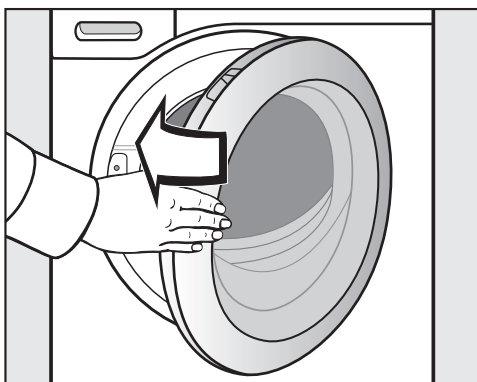

- Zwaai de deur dicht.

Dispensers in het apparaat plaatsen

De verwijderde dispensers vormen het 2-fasen-systeem van Miele, dat bestaat uit:

1. UltraPhase 1 (basiswasmiddel)
2. UltraPhase 2 (reinigingsversterker)

De dispensers zijn wegwerpproducten. Nieuwe dispensers zijn verkrijgbaar bij de Miele-shop of bij de Miele-vakhandelaar. Lege dispensers moeten bij het huisafval  worden gooid.

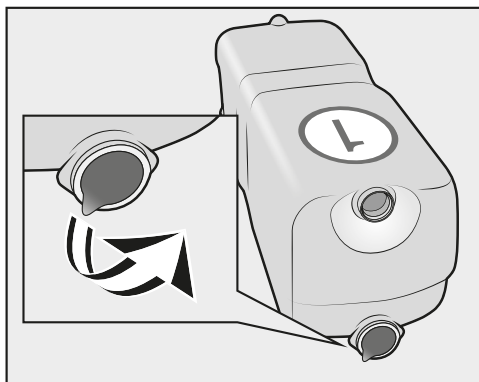

- Verwijder de folie of de dop van de dispensers.

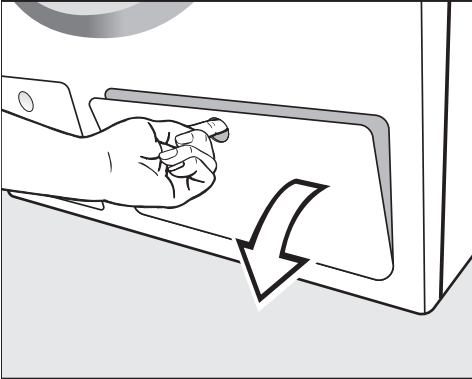

Beschermfolie en sticker verwijderen

■ Verwijder

- de beschermfolie van de deur
- en alle stickers van de voorkant en van het bovenblad (indien aanwezig).

⚠ Stickers die u na het openen van de deur ziet zitten, bijv. het typeplaatje, mag u niet verwijderen.

- ### ■ Trek het klepje voor TwinDos open.

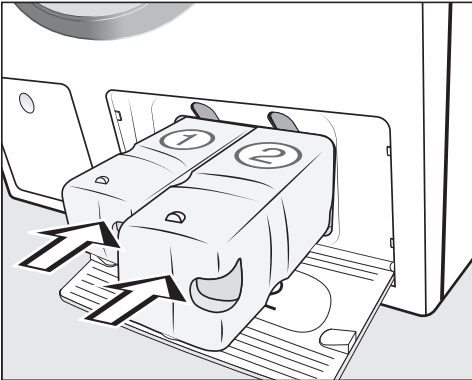

- ### ■ Schuif de dispenser voor **UltraPhase 1** in **vak ①** en voor **UltraPhase 2** in **vak ②**, totdat de vergrendeling vastklikt.

- ### ■ Sluit het klepje voor TwinDos.

Het TwinDos-systeem is klaar voor gebruik.

Ingebruikneming

 Controleer voordat u de wasdroogautomaat voor het eerst gebruikt of het apparaat volgens de regels is geplaatst en aangesloten. Zie hoofdstuk: “Plaatsen en aansluiten”.

Iedere wasdroogautomaat wordt in de fabriek op zijn werking getest. Het is mogelijk dat er als gevolg van deze tests wat water in het apparaat achterblijft.

De wasdroogautomaat inschakelen



- Druk op de  - toets.

Het startdisplay licht op.

Displaytaal instellen

In het display verschijnt nu een scherm dat u vraagt om de taal in te stellen die u in het display wilt hebben. U kunt de displaytaal echter ook altijd wijzigen via menu “Instellingen”.

deutsch  

- Loop met de sensortoetsen  en  door de talen, totdat de gewenste taal in het display verschijnt.
- Bevestig de gekozen taal met sensortoets *OK*.

Miele@home

Het display geeft aan dat deze wasdroogautomaat met een communicatiemodule kan worden aangesloten op het Miele@home - systeem.

- Bevestig deze informatie met *OK*.

Transportbeveiliging verwijderen

In het display verschijnt een tekst om u aan het verwijderen van de transportbeveiliging te herinneren.

 Als de transportbeveiliging niet verwijderd wordt, kan dit schade veroorzaken aan het apparaat en de meubels/apparaten die ernaast staan.

Verwijder de transportbeveiliging. Zie hoofdstuk: “Plaatsen en aansluiten”

- Als de transportbeveiliging verwijderd is, bevestig dat dan met sensortoets *OK*.

Een programma starten om het apparaat te kalibreren

In het display verschijnt de volgende melding:

i Open  en start *Katoen 90°C* zonder wasgoed.

- Tip sensortoets ∇ zo vaak aan totdat u alle regels van de tekst gelezen heeft.

Sensortoets *OK* licht op.

- Tip sensortoets *OK* aan en bevestig zo de tekst.

Voor een optimaal water- en stroomverbruik en een optimaal was- en droogresultaat is het belangrijk dat de was-droogautomaat gekalibreerd wordt.

Daarvoor **dient u** het programma *Katoen 90 °C* zonder wasgoed en zonder wasmiddel te starten.

Pas na de kalibratie kan een ander programma gestart worden.

- Draai de kraan open.
- Draai de keuzeschakelaar op *Katoen*.

Geen andere programma-instellingen wijzigen.

1:55 90°C 1600

- Druk op de *Start/Stop*-toets.

Het programma voor het kalibreren van de was-droogautomaat is gestart.

Een melding in het display geeft aan dat het programma beëindigd is:

i Ingebruikneming beëindigd



- Plaats uw hand in de greep van de deur en trek de deur open.

Tip: Laat de deur op een kiertje open, zodat de trommel kan drogen.

- Schakel de automaat met de $\textcircled{1}$ -toets uit.

TwinDos

Deze was-droogautomaat heeft een geïntegreerde wasmiddeldoseereenheid.

Deze wasmiddeldoseereenheid kan als volgt gebruikt worden:

1. met het 2-fasen-systeem van Miele of
2. met willekeurige vloeibare wasmiddelen en/of wasverzachters.

2-fasen-systeem van Miele

Het 2-fasen-systeem van Miele werkt met een basiswasmiddel (UltraPhase 1) en een reinigingsversterker (UltraPhase 2). Deze beide middelen worden tijdens het wasproces op verschillende tijdstippen gedoseerd voor een optimaal wasresultaat. Met het 2-fasen-systeem wordt wit en bont wasgoed grondig gereinigd. UltraPhase 1 en UltraPhase 2 zitten in dispensers die niet kunnen worden hergebruikt en zijn verkrijgbaar via de Miele-shop of bij de Miele-vakhandelaar. Lege dispensers moeten bij het huisafval worden gegooid.

Vloeibaar wasmiddel / Wasverzachter

U heeft na te vullen TwinDos reservoirs nodig voor vloeibaar wasmiddel en/of wasverzachter. Deze reservoirs kunt u via de Miele-shop of bij de Miele-vakhandelaar verkrijgen.

Hoe werkt TwinDos?

Via sensortoets *TwinDos* wordt de automatische wasmiddeldosering voor een wasbeurt ingeschakeld.

De was-droogautomaat is standaard voor het 2-fasen-systeem van Miele voor waterhardheid II (II) geprogrammeerd.

U hoeft de instellingen alleen te wijzigen als u een ander wasmiddel wilt gebruiken of als er sprake is van een andere waterhardheid. Overige informatie vindt u in het hoofdstuk: "Instellingen", paragraaf: "TwinDos".

Afhankelijk van het gekozen wasmiddel kan de automatische dosering in sommige programma's niet geselecteerd worden. Als bijv. het 2-fasen-systeem van Miele in de was-droogautomaat zit, kan in het programma Wol de automatische dosering niet geactiveerd worden. Daardoor wordt voorkomen dat wol beschadigd wordt door wasmiddelen die niet geschikt zijn voor wol.

Tips om energie en water te besparen

Energie- en waterverbruik

- Benut bij ieder was- en droogprogramma dat u kiest de maximale beladingscapaciteit van de trommel. Het water- en energieverbruik is dan, vergeleken met de totale hoeveelheid wasgoed, het laagst.
- Gebruik het programma *Express* voor kleinere hoeveelheden licht vervuild wasgoed.
- Bedenk dat het apparaat dankzij de beladingsautomaat bij een geringe belading minder water en energie verbruikt.
- Moderne wasmiddelen maken het mogelijk om op lagere temperaturen te wassen, bijv. op 20 °C. Maak gebruik van deze mogelijkheid.
- Voor de hygiëne in de was-droogautomaat adviseren wij u om zo nu en dan een programma met een temperatuur van minstens 60 °C te starten. De melding *Hygiëne-info* in het display herinnert u daaraan.

Wasmiddel

- Gebruik voor het doseren van de exacte hoeveelheid wasmiddel de automatische wasmiddeldosering
- Controleer bij het doseren van het wasmiddel hoe vuil het wasgoed is.
- Gebruik hoogstens zoveel wasmiddel als op de wasmiddelverpakking staat aangegeven.

Tip voor machinaal drogen

Wanneer u het wasgoed na het wassen in de automaat wilt drogen en ook wanneer u het wilt thermocentrifugeren, kies dan het hoogste toerental dat voor dit wasgoed mogelijk is.

Zo wast u goed

1. Het wasgoed onder de loep

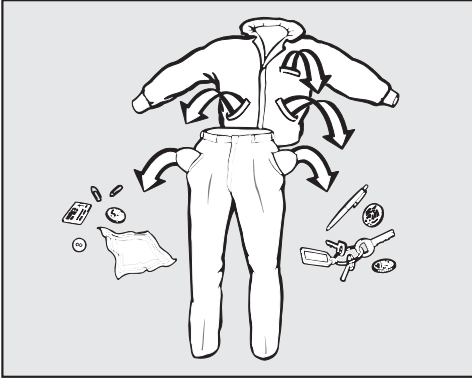

- Maak de zakken leeg.

⚠ Voorwerpen zoals spijkers, munten en paperclips kunnen wasgoed en onderdelen beschadigen. Controleer voordat u gaat wassen of er voorwerpen in het wasgoed zitten. Zo ja, verwijder deze dan.

Wasgoed sorteren

- Sorteert het wasgoed naar kleur en naar de symbolen in het onderhoudsetiket, dat zich in de kraag of in de zijnaad bevindt.

Tip: Donkergekleurd wasgoed geeft bij de eerste wasbeurten vaak iets af. Was licht en donker wasgoed daarom apart.

Vlekken voorbehandelen

- Verwijder vlekken als dat mogelijk is zodra ze ontstaan zijn. Neem de vlekken met een tissue af en wrijf ze er niet in.

Tip: Tips voor het verwijderen van thee-, koffie-, ei- en bloedvlekken kunt u vinden in de vlekkenwijzer op www.miele.nl.

⚠ Oplosmiddelhoudende reinigingsmiddelen (bijv. wasbenzine) kunnen kunststof onderdelen beschadigen.

Wanneer u het wasgoed van tevoren met een oplosmiddelhoudend reinigingsmiddel, bijv. wasbenzine, behandelt, let er dan op dat het middel niet met kunststof onderdelen in aanraking komt.

⚠ Gebruik in geen geval chemische (oplosmiddelhoudende) reinigingsmiddelen in of op de was-droogauto-maat!

Algemene tips

- Verwijder bij vitrage de haakjes en het loodband of wikkel de vitrage in een doek.
- Maak onderdelen van kleding die zijn losgeraakt (bh-beugels) vast of verwijder ze.
- Sluit ritsen, haakjes en oogjes.
- Was licht en donker textiel apart.
- Knoop dekbedovertrekken en kussenslopen dicht, zodat er geen ander textiel in terecht kan komen.

Was geen textiel dat volgens het onderhoudsetiket **niet** kan worden gewassen (Symbool: .

2. Programma kiezen

De was-droogautomaat inschakelen

Om ervoor te zorgen dat de beladings-indicatie juist is, moet de trommel vóór het inschakelen leeg zijn.

- Druk op de  - toets.

De trommelverlichting gaat aan.

De trommelverlichting gaat automatisch na 5 minuten uit.

Programma kiezen

– Via de keuzeschakelaar

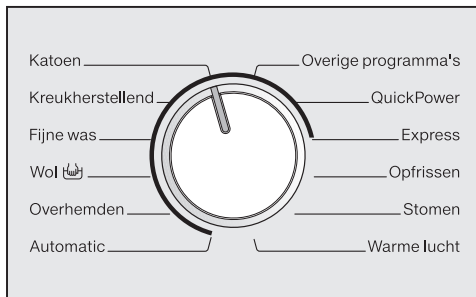

- Draai de keuzeschakelaar op het gewenste programma.

In het display verschijnt de maximale beladingscapaciteit van het gekozen programma. Daarna springt het display weer terug naar het basisscherm.

– Via “Overige programma's / Instellingen”

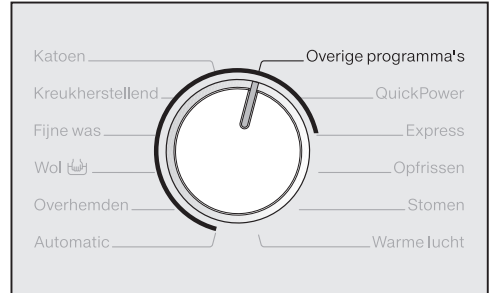

- Draai de keuzeschakelaar op *Overige programma's*.

In het display staat:



- Loop met de sensortoetsen ∇ of \blacktriangle door de programma's, totdat het gewenste programma in het display staat.
- Bevestig het gekozen programma met sensortoets *OK*.

In het display verschijnt de maximale beladingscapaciteit van het gekozen programma. Daarna springt het display weer terug naar het basisscherm.

Controleer of het controlelampje van de sensortoets *Drogen* **niet** brandt. Is dat wel het geval, dan start na het wassen het bijbehorende droogprogramma.

Zo wast u goed

3. De trommel vullen

Deur openen

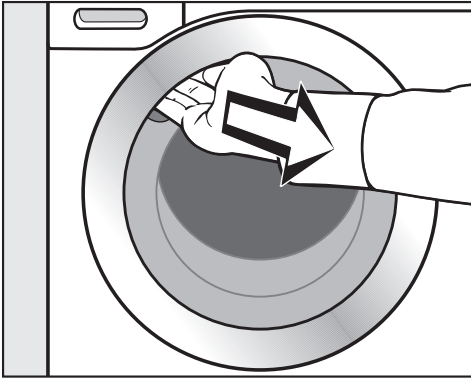

- Plaats uw hand in de greep van de deur en trek de deur open.

In het display wordt nu de belading aangegeven.

Belading <25%

Het display geeft in stappen van 25% aan hoeveel procent van de maximale hoeveelheid wasgoed, die voor het gekozen wasprogramma is toegestaan, zich in de trommel bevindt.

Controleer of er zich dieren of voorwerpen in de trommel bevinden, voordat u het wasgoed erin stopt.

- Leg de was uitgevouwen en losjes in de trommel.

Leg wasgoed van verschillende grootte in de trommel. Daardoor wordt een beter wasresultaat bereikt en kan het wasgoed zich tijdens het centrifugeren beter verdelen.

Bij een maximale belading is het energie- en waterverbruik, vergeleken met de totale hoeveelheid wasgoed, het laagst. Wordt de maximale beladingscapaciteit overschreden, dan vallen de wasresultaten tegen en gaat het wasgoed sneller kreuken.

Deur sluiten

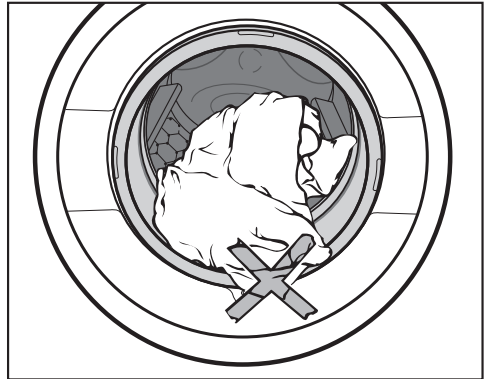

- Let erop dat er niets tussen deur en manchet beklemd raakt.

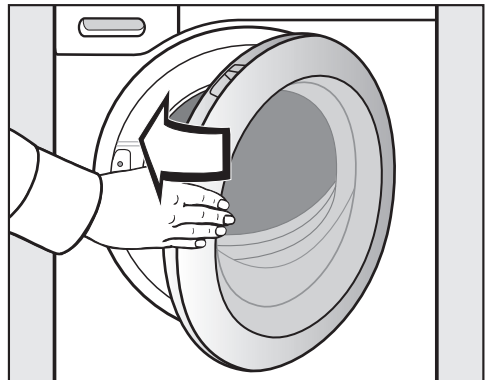

- Zwaai de deur dicht.

In het display verschijnt nu een scherm waarin u de vuilgraad kunt aangeven.

4. Programma-instellingen kiezen

Vuilgraad instellen

Licht vervuild

Er zijn geen vuile vlekken te zien, maar de kledingstukken ruiken niet meer zo fris.

Normaal vervuild

Er zijn lichte vlekken te zien.

Sterk vervuild

Er zijn donkere vlekken te zien.

In het display staat:



- Kies met de sensortoetsen \vee of \wedge de vuilgraad en bevestig uw keuze met *OK*.

In het display verschijnt nu de doseerindicatie.

Afhankelijk van de ingestelde vuilgraad worden aangepast:

- de hoeveelheid wasmiddel
- de hoeveelheid spoelwater
- de programmaduur (bij licht vervuild wasgoed duurt het programma korter).
- het programmaverloop. Bij de erg vuil wasgoed wordt in enkele programma's automatisch een voorwas toegevoegd.

Tip: U kunt een eerder ingestelde vuilgraad wijzigen en de vraag naar de vuilgraad uitschakelen. Zie hoofdstuk: “Instellingen”, paragraaf: “Vuilgraad”.

Dosering bevestigen

In het display staat:



- Bevestig met *OK*.

De dosering verschijnt niet in het display, als u al TwinDos of CapDosing gekozen heeft.

Tip: Let op de aangegeven dosering als u het wasmiddel via de wasmiddellade wilt doseren.

Zo wast u goed

Temperatuur instellen

U kunt een eerder ingestelde temperatuur van een wasprogramma wijzigen.

- Druk op de *Temperatuur* - toets.

In het display verschijnt:

Temperatuur 60 °C

- Verlaag, resp. verhoog de temperatuur met de ∇ - toets, resp. de \wedge - toets en bevestig uw keuze met sensortoets *OK*.

Centrifugetoerental kiezen

U kunt een eerder ingesteld centrifugetoerental van een wasprogramma wijzigen.

- Druk op de toets *Toerental*.

In het display verschijnt:

Toerental 1600 o/min

- Verlaag, resp. verhoog het toerental met de sensortoetsen ∇ en \wedge en bevestig uw keuze met sensortoets *OK*.

Opties instellen

Met opties kunt u het gekozen programma nog beter afstemmen op uw wasgoed.

Programma-
manager



Vlekken



Overige opties

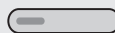

- Kies de gewenste optie met de toetsen *Programmamanager*, *Vlekken* of *Meer opties*.

Het controlelampje van deze toets gaat branden.

Lukt het u niet om een optie in te stellen, dan is deze voor het gekozen programma niet van toepassing. Zie hoofdstuk: “Zo wast u goed”, paragraaf: “Opties instellen”.

Voorprogrammering instellen

Met de voorprogrammering kunt u de start van een wasprogramma bepalen.

- Kies desgewenst een starttijd.

Nadere bijzonderheden vindt u in het hoofdstuk: “Voorprogrammering”.

5. Wasmiddel doseren

U kunt wasmiddel doseren door middel van TwinDos **(A)**, de wasmiddellade **(B)** of de capsuledosering **(C)**.

(A) TwinDos

Als u TwinDos voor het eerst gebruikt, wordt u op de fabrieksinstellingen van TwinDos geattendeerd. In het display verschijnt:

UltraPhase 1+2 zijn ingest. voor gem. waterhardheid. Te wijzigen in "Instellingen"/"TwinDos"

- Tip sensortoets \checkmark zo vaak aan totdat u alle regels gelezen heeft.
- Bevestig de tekst met sensortoets **OK**.

Miele-2-fasen-systeem

Afhankelijk van de kleur van het wasgoed moeten Ultra Phase 1 en UltraPhase 2 in verschillende verhoudingen gedoseerd worden.

- Druk op de toets *TwinDos*.

voor wit wasgoed \checkmark 

- Kies met de sensortoetsen \checkmark en \wedge de kleur van het wasgoed en bevestig de keuze met sensortoets **OK**.

UltraPhase 1 en UltraPhase 2 worden in de bijbehorende verhouding gedoseerd.

Vloeibaar wasmiddel / Wasverzachter

U kunt ook andere vloeibare wasmiddelen/wasverzachters gebruiken. Daarvoor heeft u na te vullen TwinDos reservoirs nodig (bij te bestellen accessoires).

De instellingen in de elektronica van het apparaat moeten daarvoor aangepast worden. Zie hoofdstuk: "Instellingen", paragraaf: "TwinDos".

- Druk op de toets *TwinDos*.

In het display wordt het beste middel aangegeven en met een vinkje (\checkmark) gemarkeerd. Zijn beide middelen, dus zowel het gedoseerde wasmiddel als de wasverzachter, goed (bijv. Colorwasmiddel en wasverzachter), dan zijn ze allebei gemarkeerd.

Beide middelen \checkmark 

- Bevestig of wijzig uw keuze.

Het wasmiddel en/of de wasverzachter wordt tijdens het wasproces gedoseerd.

Gebruik van vlekkenzout

Wilt u ook nog eens vlekkenzout doseren, dan kunt u dat op twee manieren doen:

- Door zog. capsuleboosters te gebruiken
- of door vlekkenzout in vakje  in de wasmiddellade te gieten.

Zo wast u goed

B Wasmiddellade

Volg bij de dosering van het wasmiddel de doseerindicatie.

Het display geeft aan hoeveel procent van de door de wasmiddelfabrikant aanbevolen hoeveelheid wasmiddel u het beste kunt doseren.

- 40% = iets minder dan de helft
- 50% = de helft
- 60% = iets meer dan de helft
- 75% = driekwart
- 100% = de aanbevolen hoeveelheid

Houd rekening met de waterhardheid en de maximale beladingscapaciteit bij het gekozen programma.

Te weinig wasmiddel heeft tot gevolg dat:

- het wasgoed niet schoon en na verloop van tijd grauw en hard wordt,
- er zich vetbolletjes in het wasgoed vormen,
- er zich kalk op de verwarmingselementen afzet.

Te veel wasmiddel heeft tot gevolg dat:

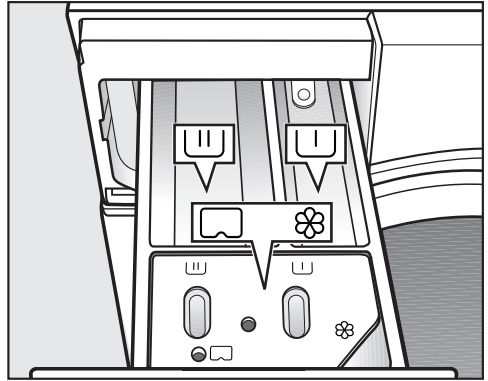

- er zich te veel schuim vormt, de waswerking daardoor gering is en de reinigings-, spoel- en centrifugeerresultaten niet optimaal zijn,
- er door een automatisch ingeschakelde extra spoelgang meer water wordt verbruikt,
- het milieu extra wordt belast.

Wasmiddel doseren



- Trek de wasmiddellade naar buiten en doseer het wasmiddel in de vakjes.



Wasmiddel voor de voorwas. Advies: Doseer van de totale wasmiddelhoeveelheid $\frac{1}{3}$ in vakje  en $\frac{2}{3}$ in vakje .



Wasmiddel voor de hoofdwash inclusief inweken





Wasverzachter of stijfisel en capsules

Nadere bijzonderheden over wasmiddelen en de dosering daarvan vindt u in het hoofdstuk: “Zo wast u goed”, paragraaf: “Wasmiddelen”.

© Capsuledosering

Er zijn capsules met drie verschillende soorten inhoud:

-  = Textielonderhoudsmiddelen (bijv. wasverzachters, impregneermiddelen)
-  = Additieven (bijv. wasmiddelversterkers)
-  = Wasmiddelen (alleen voor de hoofdwash)

Een capsule bevat altijd de juiste hoeveelheid voor één wasbeurt.

Deze capsules zijn verkrijgbaar via de Miele-webshop, bij Miele of bij de Miele-vakhandelaar.

 Bewaar de capsules buiten het bereik van kinderen.

Capsuledosering inschakelen

- Druk op de toets *Cap* .

In het display verschijnen de capsule-soorten die u bij uw wasprogramma kunt instellen.

 Cap 

- Kies met de sensortoetsen \vee en \wedge de gewenste capsulesoort en bevestig uw keuze met sensortoets *OK*.

Capsule plaatsen

- Open de wasmiddellade.

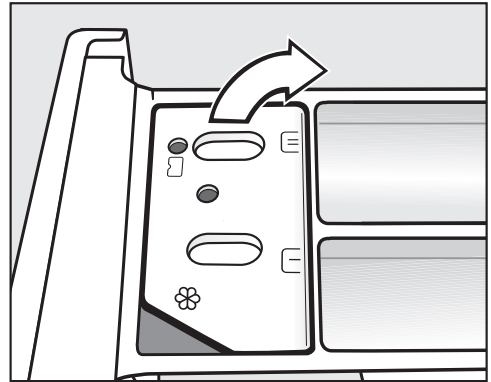

- Open het klepje van vakje / .

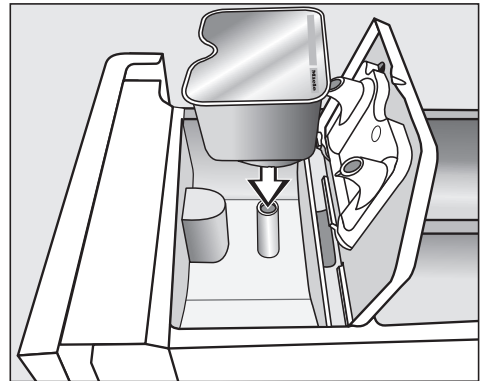

- Druk de capsule er stevig in.

Zo wast u goed

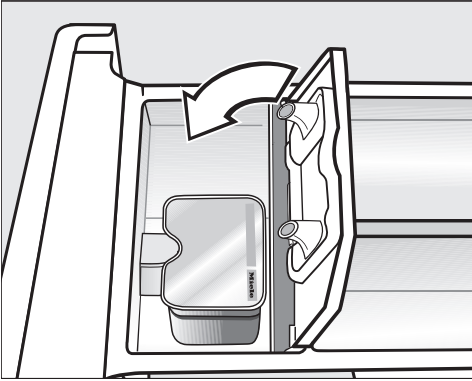

- Verwijder de capsule na afloop van het wasprogramma.

Om technische redenen blijft er altijd wat water in de capsule zitten.

Capsuledosering uitschakelen / wijzigen



- Druk op de toets Cap  en volg de aanwijzingen in het display.

- Sluit het klepje en druk het stevig dicht.

- Sluit de wasmiddellade.

De capsule gaat open zodra deze in de wasmiddellade is geplaatst. Wordt de capsule ongebruikt weer uit de wasmiddellade gehaald, dan kan de inhoud eruit stromen. Gebruik de capsule niet meer en gooi deze weg.

De inhoud van een capsule wordt op het juiste tijdstip toegevoegd.

Het water stroomt bij capsuledosering uitsluitend via de capsule in het vakje . Giet, als u een capsule gebruikt, geen wasverzachter in het vakje .

6. Programma starten

- Druk op de knipperende *Start/Stop* -toets.

De deur wordt vergrendeld (dit ziet u aan symbool  in het display) en het wasprogramma wordt gestart.

In het display verschijnt de programma-status.

 Wassen 1:39 h

Er verschijnt informatie over de actuele programmafase en de resttijd van het programma.

Is er een starttijd ingesteld, dan wordt deze in het display getoond.

De trommelverlichting gaat uit nadat het programma is gestart.

7. Programma-einde

Voor de kreukbeveiliging beweegt de trommel nog maximaal 30 minuten na afloop van het programma. De deur is vergrendeld en de indicatie in het display verandert:

 Kreukbeveilig/Einde

 Druk op *Start/Stop*

- Druk op de *Start/Stop*-toets.

De deur wordt ontgrendeld.

Na afloop van de kreukbeveiliging wordt de deur automatisch ontgrendeld.

- Open de deur.
- Neem het wasgoed uit de trommel.

Achtergebleven wasgoed kan bij de volgende wasbeurt krimpen of afgeven.

Controleer of de trommel leeg is!

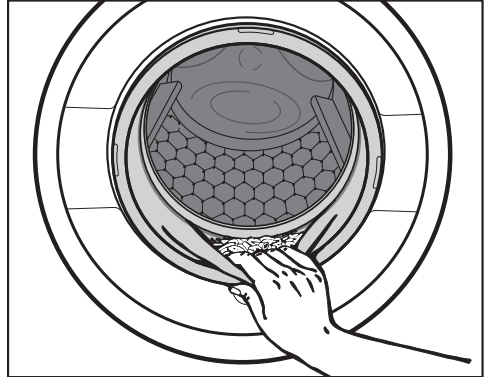

- Controleer of er voorwerpen in de manchet van de deur zijn achtergebleven.

Tip: Laat de deur op een kiertje open, zodat de trommel kan drogen.

- Schakel de automaat met de  -toets uit.
- Heeft u een capsule gebruikt, verwijder deze dan uit de wasmiddellade.

Tip: Laat de wasmiddellade op een kiertje openstaan, zodat de lade kan drogen.

Zo wast u goed

Centrifugeren

Programma	Omw/min
Katoen	1600
Kreukherstellend	1200
Fijne was	900
Wol	1200*
Overhemden	900
Automatic	1400
QuickPower	1600
Express	1200
Jeans	900
Donker textiel	1200
Outdoor	800
Impregneren	1000
Sportkleding	1200
Sportschoenen	800
Zijde	600*
Dons	1200
Vitrage	600
Hoofdkussens	1200
Katoen Hygiëne	1600
Pompen/Centrifugeren	1600
Alleen spoelen / Stijven	1600*

Eindcentrifugeertoerental

Wanneer u een programma kiest, verschijnt in het display altijd het optimale centrifugeertoerental voor dit programma. Bij wasprogramma's die in de tabel met een * zijn gemarkeerd is het optimale centrifugeertoerental niet gelijk aan het maximale toerental.

U kunt een lager eindcentrifugeertoerental instellen. Het is echter niet mogelijk om een eindcentrifugeertoerental in te stellen dat hoger is dan het maximale eindcentrifugeertoerental dat in de tabel is aangegeven.

Het centrifugeren tussen de spoelgangen

Het wasgoed wordt niet alleen aan het eind, maar ook na de hoofdwash en tussen de spoelgangen gecentrifugeerd. Stelt u een lager eindcentrifugeertoerental in, dan wordt er ook na de hoofdwash en tussen de spoelgangen met een lager toerental gecentrifugeerd. In het programma *Katoen* wordt bij een toerental van lager dan 700omw/min een spoelgang ingelast.

Spoelstop kiezen

- Kies met de toets *Toerental* de instelling  (spoelstop).

Het wasgoed blijft na de laatste spoelgang in het water liggen. Daardoor kreukt het wasgoed minder wanneer u het niet direct uit de trommel verwijdert.

Wilt u alsnog eindcentrifugeren:

- Kies met de toets *Toerental* het gewenste toerental en bevestig uw keuze met *OK*.

Nu wordt met het ingesteld toerental gecentrifugeerd.

of

- Start het eindcentrifugeren met de toets *Start/Stop*.

Nu wordt met het maximale toerental voor het gekozen wasprogramma gecentrifugeerd.

Wilt u het programma beëindigen:

- Kies met de toets *Toerental* de instelling 0 o/min (zonder centrifugeren) en bevestig uw keuze met sensortoets *OK*.

Het water wordt afgepompt.

Het centrifugeren tussen de spoelgangen en het eindcentrifugeren overslaan

- Druk op de toets *Toerental*.
- Stel 0 o/min in.

Na de laatste spoelgang wordt het water afgepompt en wordt de kreukbeveiliging ingeschakeld.

In enkele programma's wordt een spoelgang ingelast.

Zo wast u goed

Programma-overzicht

Katoen		90°C tot koud	Maximaal 8,0 kg
Textielsoort	Wasgoed van katoen, linnen of mengweefsels; t-shirts, ondergoed, tafellakens en servetten		
Tips	De instellingen 60°C/40°C onderscheiden zich van $\langle 60^{\circ}\text{C} \rangle / \langle 40^{\circ}\text{C} \rangle$ daarin dat: <ul style="list-style-type: none">– de programma's korter duren– de temperatuurstops langer worden aangehouden– het energieverbruik hoger is Gebruik als u speciale hygiënische eisen heeft het programma <i>Katoen Hygiëne</i> .		
Opmerking voor testinstanties: testprogramma's volgens EN 60456			
Kreukherstellend		60 °C tot koud	Maximaal 4,0 kg
Textielsoort	Wasgoed van synthetische vezels, mengweefsels of kreukherstellend katoen		
Tip	Kies bij kreukgevoelig wasgoed een lager eindcentrifugetoerental.		
Fijne was		60 °C tot koud	Maximaal 3,0 kg
Textielsoort	Kwetsbaar wasgoed van synthetische vezels, mengweefsels en viscose		
Tip	Centrifugeer kreukgevoelig wasgoed helemaal niet.		
Wol 		40°C tot koud	Maximaal 2,0 kg
Textielsoort	Wasgoed van wol en wasgoed waar o.a. wol in zit		
Tips	Let bij kreukgevoelig wasgoed op het eindcentrifugetoerental.		

Zo wast u goed

Overhemden		60 °C tot koud	Maximaal 1,0 kg/2,0 kg
Textielsoort	Overhemden en blouses van katoen en mengweefsels		
Tips	<ul style="list-style-type: none"> – Behandel kragen en manchetten vóór als dat nodig is. – Keer hemden en blouses binnenstebuiten, maak de knopen dicht, vouw kraag en manchetten naar binnen. – Gebruik voor zijden overhemden en blouses het programma <i>Zijde</i> . – Als de vooraf ingestelde optie <i>Gladstomen</i> uitgeschakeld wordt, wordt de maximale beladingscapaciteit naar 2,0°kg verhoogd. 		
Automatic		40°C tot koud	Maximaal 6,0 kg
Textielsoort	Wasgoed dat naar kleur is gesorteerd en een combinatie is van wasgoed dat anders met het programma <i>Katoen</i> en met het programma <i>Kreukherstellend</i> wordt gewassen.		
Tip	Beide soorten wasgoed worden zo behoedzaam mogelijk behandeld en zo goed mogelijk gereinigd. Dit is mogelijk doordat wasparameters zoals waterniveau, wasritme en centrifugeprofiel automatisch worden aangepast.		
QuickPower		60 °C tot 40 °C	Maximaal 5,0 kg
Textielsoort	Normaal verontreinigd wasgoed dat ook in het programma <i>Katoen</i> kan worden gewassen		
Tip	Het wasgoed wordt door een speciale bevochtiging en door een speciaal wasritme bijzonder snel en grondig gereinigd.		
Express		40°C tot koud	Maximaal 3,5 kg
Textielsoort	Katoenen wasgoed dat nauwelijks gedragen of vrijwel niet vuil is.		
Opfrissen	⇨ “Programma-overzicht – DROGEN”		
Stomen	⇨ “Programma-overzicht – DROGEN”		
Warme lucht	⇨ “Programma-overzicht – DROGEN”		

Zo wast u goed

Programma's onder "Overige programma's"

Jeans		60 °C tot koud	Maximaal 3,0 kg
Tips	<ul style="list-style-type: none">– Was jeansstoffen binnenstebuiten.– Jeansstoffen geven vaak iets af wanneer ze de eerste paar keer worden gewassen. Was lichte en donkere jeansstoffen daarom apart.– Doe knopen en ritsen dicht voordat u gaat wassen.		
Donker textiel		60 °C tot koud	Maximaal 3,0 kg
Textielsoort	Zwart en ander donker wasgoed van katoen of mengweefsels		
Tip	Was dit wasgoed binnenstebuiten.		
Outdoor		40°C tot koud	Maximaal 2,5 kg
Textielsoort	Outdoor-jassen en -broeken met membranen zoals Gore-Tex [®] , SYMPATEX [®] , WINDSTOPPER [®] , etc.		
Tips	<ul style="list-style-type: none">– Doe ritssluitingen en sluitingen met klittenband dicht.– Gebruik geen wasverzachter.– U kunt dit wasgoed wanneer dat nodig is nabehandelen met het programma <i>Impregneren</i>. Het is beter om dit niet na iedere wasbeurt te doen.		
Impregneren		40 °C	Maximaal 2,5 kg
Textielsoort	Voor het nabehandelen van microvezels, skikleding of tafellakens die voornamelijk uit synthetische vezels bestaan. U verhoogt daarmee de water- en vuilwerende werking.		
Tips	<ul style="list-style-type: none">– Het wasgoed moet net gewassen en gecentrifugeerd of gedroogd zijn.– Om een optimaal effect te bereiken moet u het wasgoed thermisch nabehandelen en wel door het te strijken of door het in de was-droogautomaat te drogen.		

Zo wast u goed

Sportkleding		60 °C tot koud	Maximaal 3,0 kg
Textielsoort	Sport- en fitnesskleding van microvezels en fleece		
Tips	<ul style="list-style-type: none">– Gebruik geen wasverzachter.– Neem de aanwijzingen van het onderhoudsetiket in acht.		
Sportschoenen		40°C tot koud	Maximaal 2 paar
Textielsoort	Sportschoenen; geen schoenen van leer		
Tips	<ul style="list-style-type: none">– Neem de aanwijzingen op het onderhoudsetiket in acht.– Gebruik geen wasverzachter.– Borstel het ergste vuil er van tevoren af.– Er wordt automatisch voorgespoeld zonder wasmiddel, zodat stof alvast wordt verwijderd.		
Zijde 		30 °C tot koud	Maximaal 1,0 kg
Textielsoort	Zijde en alle stoffen zonder wol die ook met de hand kunnen worden gewassen		
Tip	Was panty's en bh's in een waszak.		
Dons		60 °C tot koud	Maximaal 2,5 kg
Textielsoort	Wasgoed met donzen vulling (jacks, slaapzakken, kussens e.d.)		
Tips	<ul style="list-style-type: none">– Druk vóór het wassen de lucht uit het textiel om overmatige schuimvorming te voorkomen. Stop het daarvoor in een goed aansluitende waszak of bind het met een wasbare band af.– Volg de aanwijzingen op het onderhoudsetiket.		







































Zo wast u goed

Vitrage		40°C tot koud	Maximaal 2,0 kg
Textielsoort	Vitrage die volgens de fabrikant in de wasautomaat kan worden gewassen		
Tips	<ul style="list-style-type: none"> – Kies de optie <i>Voorwas</i> om stof te verwijderen. – Kies bij kreukgevoelige vitrage een lager centrifuge-toerental of centrifugeer helemaal niet. – Verwijder de haakjes en het loodband. 		
Kussens		60 °C tot koud	2 kussens (40 x 80 cm) of 1 kussen (80 x 80 cm)
Textielsoort	Hoofdkussens met synthetische vulling die in de wasautomaat mogen worden gewassen		
Tips	<ul style="list-style-type: none"> – Druk vóór het wassen de lucht uit het textiel om overmatige schuimvorming te voorkomen. Stop het daarvoor in een goed aansluitende waszak of bind het met een wasbare band af. – Volg de aanwijzingen op het onderhoudsetiket. 		
Katoen Hygiëne		90°C tot 60°C	Maximaal 8,0 kg
Textielsoort	Wasgoed van katoen of linnen dat direct met de huid in aanraking komt of dat aan bijzondere hygiënische eisen moet voldoen, bijv. ondergoed, beddengoed en encasing producten		
Tip	Neem de aanwijzingen op het onderhoudsetiket in acht.		
Pompen/Centrifugeren		Maximaal 8,0 kg	
Tips	<ul style="list-style-type: none"> – Alleen pompen: Zet het toerental op 0 o/min. – Centrifugeren: Stel een centrifuge-toerental in. 		

Alleen spoelen / Stijven		Maximaal 8,0 kg
Textielsoort	<ul style="list-style-type: none"> – Wasgoed dat met de hand is gewassen en moet worden gespoeld – Tafellakens, servetten en beroepskleding die moeten worden gesteven 	
Tips	<ul style="list-style-type: none"> – Let bij kreukgevoelig wasgoed op het eindcentrifugetoerental. – Het te stijven wasgoed moet net gewassen, maar mag niet met wasverzachter nabehandeld zijn. – Het spoelresultaat met twee spoelgangen kunt u nog verder verbeteren door de optie <i>Extra water</i> te kiezen. Bij de instelling <i>Extra water</i> moet een extra spoelgang ingeschakeld zijn. Zie hoofdstuk: “Instellingen”. 	
Koude lucht	⇒ “Programma-overzicht – DROGEN”	
Pluizen wegspoelen	⇒ Paragraaf “Programma Pluizen wegspoelen”	
Machine reinigen		75 °C
Zonder belading		
<p>Wanneer er regelmatig met lage temperaturen wordt gewassen, bestaat het gevaar dat de was-droogautomaat verontreinigd raakt.</p> <p>Door de was-droogautomaat met bovenstaand programma te reinigen kunt u het aantal kiemen en bacteriën sterk verminderen en geurtjes voorkomen.</p>		
Tips	<ul style="list-style-type: none"> – Een optimaal resultaat bereikt u door het machinereinigingsmiddel van Miele te gebruiken. U kunt ook een universeel poeder-vormig wasmiddel kiezen. – Giet het machinereinigingsmiddel of het universele wasmiddel direct in de trommel. – Leg geen wasgoed in de trommel. Met bovenstaand programma reinigt u alleen het apparaat. 	

Zo wast u goed

Programmaverloop

	Hoofdwas		Spoelen		Centrifuge- ren
	Waterni- veau	Wasritme	Waterni- veau	Spoel- gangen	
Katoen		Ⓐ		2-4 ¹⁾²⁾	✓
Kreukherstellend		Ⓑ		2-3 ²⁾	✓
Fijne was		Ⓒ		2-3 ²⁾	✓
Wol		Ⓔ		2	✓
Overhemden		Ⓒ		3	✓
Automatic		ⒶⒷ		2-3 ²⁾	✓
QuickPower		Ⓐ		1	✓
Express		Ⓐ		1	✓
Jeans		Ⓑ		2-3 ²⁾	✓
Donker textiel		Ⓑ		3-4 ²⁾	✓
Outdoor		Ⓒ		3	✓
Impregneren	-	Ⓑ		1	✓
Sportkleding		Ⓒ		2	✓
Sportschoenen ³⁾		Ⓓ		2	✓
Zijde		Ⓔ		2	✓
Dons ⁴⁾		Ⓒ		3	✓
Vitrage		Ⓒ		3	✓
Hoofdkussens ⁴⁾		Ⓒ		3	✓
Katoen Hygiëne		Ⓐ		2-3 ²⁾	✓
Alleen spoelen / Stijven	-	-		1-2 ⁵⁾	✓

Voor de legenda zie de volgende bladzijde.

-  = Laag waterniveau
 = Gemiddeld waterniveau
 = Hoog waterniveau
Ⓐ = Intensief ritme
Ⓑ = Normaal ritme
Ⓒ = Sensitief ritme
Ⓓ = Schommelritme
Ⓔ = Handwasritme
✓ = Wordt uitgevoerd
– = Wordt niet uitgevoerd

De was-droogautomaat beschikt over een volledig elektronische besturing met beladingsautomaat. Tijdens een wasprogramma zuigt het wasgoed water op. Om hoeveel water het gaat, hangt af van de hoeveelheid wasgoed en het soort textiel. Hoe groter het absorptievermogen van het wasgoed is, des te meer water er moet worden bijgepompt. De elektronica van de automaat kan de hoeveelheid water meten die het wasgoed opneemt en die moet worden bijgepompt.

Het programmaverloop van de hier vermelde programma's slaat op het basisprogramma met maximale belading. Eventueel gekozen opties zijn hier buiten beschouwing gelaten.

Het display geeft tijdens iedere wasbeurt aan in welke fase het wasprogramma zich op dat moment bevindt.

Nadere bijzonderheden over het programmaverloop

Kreukbeveiliging

De trommel draait nog maximaal 30 minuten na afloop van het programma om kreukvorming te voorkomen.

Uitzondering: In de programma's *Wol* en *Zijde* is er geen kreukbeveiliging. De was-droogautomaat kan altijd worden geopend.

1) Als u een temperatuur van 60 °C en hoger gekozen heeft en bij de temperaturen $\langle 40^{\circ}\text{C} \rangle$ en $\langle 60^{\circ}\text{C} \rangle$ wordt er 2 keer gespoeld. Als u een temperatuur van minder dan 60 °C gekozen heeft, wordt er 3 keer gespoeld.

2) Een extra spoelgang wordt uitgevoerd, wanneer:

- er te veel schuim in de trommel zit
- er een lager eindcentrifugetoerental is ingesteld dan 700 omw/min
- 0 o/min (zonder centrifugeren) is gekozen.

3) Voorspoelen: Er wordt automatisch voorgespoeld om stof te verwijderen.

4) Centrifugeren: Om de lucht uit de vulling te persen, centrifugeert het apparaat een keer, voordat het met wassen begint.

5) Er vindt een extra spoelgang plaats als: de optie Extra water gekozen is en een extra spoelgang ingeschakeld is. Zie hoofdstuk: "Instellingen".

Zo wast u goed

Katoen en kreukherstellend

De door Miele ontwikkelde wasmethode PowerWash 2.0 wordt in het wasprogramma *Katoen* gebruikt bij kleine en middelgrote hoeveelheden wasgoed en in het wasprogramma *Kreukherstellend*.

Principe

Bij de gebruikelijke wasmethodes wordt met meer water gewassen dan het wasgoed kan opzuigen. Al dit water moet worden opgewarmd.

Bij de PowerWash 2.0 wasmethode wordt met iets meer water gewassen dan het wasgoed kan opzuigen. Dit water, dat niet in het wasgoed is opgenomen, verwarmt de trommel en het wasgoed en wordt steeds opnieuw in het wasgoed gespreid. Daardoor daalt het stroomverbruik.

Activering

Bij het starten van het wasprogramma berekent de was-droogautomaat de hoeveelheid wasgoed. De PowerWash 2.0 methode wordt automatisch geactiveerd, als aan de volgende voorwaarden is voldaan:

- een kleine tot middelgrote hoeveelheid wasgoed in het programma *Katoen* en in het programma *Kreukherstellend*.
- de gekozen temperatuur mag niet boven 60 °C komen.
- het gekozen eindcentrifugetoerental mag niet lager dan 600 omw/min zijn.
- Capsuledosering is niet gekozen voor de hoofdwash (♾, ♾♾).

PowerWash 2.0 wordt niet ingeschakeld bij het kiezen van enkele opties (bijv. Voorwas, Extra water).

Bijzonderheden

– Bevochtigingsfase

Aan het begin van het wasprogramma centrifugeert de was-droogautomaat een paar keer. Tijdens het centrifugeren wordt het uit het wasgoed gecentrifugeerde water weer in het wasgoed gespreid om het wasgoed optimaal te bevochtigen.

Aan het einde van de bevochtigingsfase wordt de optimale waterstand ingesteld. De was-droogautomaat pompt indien nodig water weg en voegt wat vers water toe.

– Geluiden in de verwarmingsfase

Bij het verwarmen van het wasgoed en de trommel kunnen ongewone geluiden (borrelen) ontstaan.

– Gebruik van wasmiddelen

Let op de juiste wasmiddeldosering (kleinere hoeveelheid wasgoed). Voor een optimaal gebruik van wasmiddelen kunt u de TwinDos-functie gebruiken.

Opties

Met de toetsen *ProgrammaManager*, *Vlekken* of *Overige opties* kunt u opties in- of uitschakelen.



Voorbeeld:

- Druk op de toets *ProgrammaManager*.

In het display verschijnt bijv.:



- Loop met de sensortoetsen \vee of \wedge door de programma's, totdat de gewenste optie in het display staat.
- Bevestig uw keuze met sensortoets *OK*.

Het controlelampje van deze toets gaat branden.

Niet alle opties kunnen bij alle wasprogramma's gekozen worden. Een overzicht vindt u in de tabel "Overzicht opties".

Programmamanager

Met de programmamanager kunt u de wasprogramma's aan uw wensen aanpassen.

Kort

Voor licht verontreinigd wasgoed zonder zichtbare vlekken.

De duur van de hoofdwas wordt verkort.

Intensief

Voor wasgoed dat bijzonder vuil is en tegen een stootje kan. Een sterkere wasmechaniek en een sterkere verhitting verbeteren het wasresultaat.

ECO

Er wordt minder energie verbruikt, maar het wasresultaat blijft gelijk. Dit wordt bereikt door een verlengde programma-duur en een gelijktijdige verlaging van de gekozen wastemperatuur.

Extra behoedzaam





De wasmechaniek is minder sterk, zodat het wasgoed minder kreukt.

Extra stil

Het wasprogramma produceert minder geluid. Handig wanneer u 's nachts wilt wassen. De optie "Spoelstop" wordt ingeschakeld en de programmaduur verlengd.

Zo wast u goed

AllergoWash

Voor wasgoed dat bijzonder hygiënisch moet worden gewassen. De temperatuurstop wordt verlengd. Er wordt meer water gebruikt voor een beter spoelresultaat. Het wasgoed moet geschikt voor de droger   en strijkbestendig   zijn.

Vlekken

Voor wasgoed met specifieke vlekken. U kunt uit verschillende vlekkensoorten kiezen. Per wasbeurt kunt u één vlekkensoort kiezen. Het wasprogramma wordt aan deze vlek aangepast.





Bij het kiezen van sommige vlekken ontvangt u handige tips.

- Bevestig de informatie met *OK*.

Overige opties

Gladstomen

Na afloop van het eigenlijke wasprogramma wordt het wasgoed met behulp van stoom gladgestreken. Door de maximale belading met 50% te verminderen krijgt u een optimaal resultaat. Voor het gladstomen moet het wasgoed een bepaald restvocht hebben. Daarom wordt het eindcentrifuge-toerental aangepast.

De bovenkleding moet geschikt voor de droger   en strijkbestendig   zijn.

Extra water

Het waterniveau wordt bij het was- en spoelproces verhoogd.

Hoe sterk het waterniveau moet worden verhoogd, kunt u zelf instellen. Zie hoofdstuk: “Instellingen”, paragraaf: “Stand ”Extra water“”.

Voorwas

Voor wasgoed dat door stof en zand sterk is verontreinigd.

Inweken

Voor sterk verontreinigd wasgoed met eiwithoudende vlekken.

U kunt een inweektijd instellen van minimaal 30 minuten en maximaal 5 uur en wel in stappen van 30 minuten. Zie hoofdstuk: “Instellingen”.

Vanuit de fabriek is een tijd van 30 minuten ingesteld.

Overzicht opties

	Programmamanager						Overige opties			
	Kort	Intensief	ECO	Extra behoedzaam	Extra stil	Allergo Wash	Gladstomen	Extra water	Voorwas	Inweken
Katoen	✓	✓	✓	✓	✓	✓	✓	✓	✓	✓
Kreukherstellend	✓	✓	✓	✓	✓	✓	✓	✓	✓	✓
Fijne was	✓	✓	✓	✓	✓	✓	✓	✓	✓	✓
Wol	-	-	-	-	✓	-	-	-	-	-
Overhemden	✓	✓	✓	✓	✓	✓	✓ ¹⁾	✓	✓	✓
Automatic	✓	✓	✓	✓	✓	✓	✓	✓	✓	✓
QuickPower	-	-	-	-	-	-	✓	✓	-	-
Express	✓	-	-	-	✓	-	✓	-	-	-
Jeans	✓	✓	✓	✓	✓	✓	✓	✓	✓	✓
Donker textiel	✓	✓	✓	✓	✓	✓	✓	✓	✓	✓
Outdoor	✓	✓	✓	✓	✓	✓	-	✓	✓	✓
Impregneren	-	-	-	-	✓	-	-	-	-	-
Sportkleding	✓	✓	✓	✓	✓	✓	-	✓	✓	✓
Sportschoenen	-	-	-	✓	✓	-	-	✓	-	-
Zijde	-	-	-	-	✓	-	-	-	-	-
Dons	-	✓	✓	✓	✓	✓	-	✓	✓	-
Vitrage	-	✓	✓	✓	✓	✓	✓	✓	✓	-
Hoofdkussens	-	✓	✓	✓	✓	✓	-	✓	✓	-
Katoen Hygiëne	-	-	-	-	✓	-	✓	✓	✓	✓
Alleen spoelen / Stijven	-	-	-	-	✓	-	-	✓	-	-

✓ Deze optie kan gekozen worden

- Deze optie kan niet gekozen worden

¹⁾ Deze optie kan uitgeschakeld worden

Zo wast u goed

Wasmiddelen

U kunt alle wasmiddelen gebruiken die geschikt zijn voor huishoudwasautomaten. Tips voor het gebruik en voor de dosering van de wasmiddelen kunt u vinden op de wasmiddelverpakking.

Doseerhulp

Gebruik voor het doseren van het wasmiddel de attributen die door de wasmiddelfabrikant als hulp bij het doseren zijn geleverd, bijv. doseerbolletjes. Gebruik die vooral bij vloeibare wasmiddelen.

De dosering is afhankelijk van:

- de mate waarin het wasgoed is verontreinigd
- de hoeveelheid wasgoed
- de waterhardheid
Als u de waterhardheid in uw regio niet kent, neem dan contact op met uw waterbedrijf.

Definitie vuilgraad

- licht vervuild
Er zijn geen verontreinigingen en vlekken te zien. De kledingstukken ruiken bijv. niet meer fris.
- normaal vervuild
Er zijn verontreinigingen te zien en/of wat lichte vlekken.
- sterk vervuild
Er zijn duidelijk verontreinigingen en/of vlekken te zien.

Wateronthardingsmiddel

Heeft het water een hardheidsgraad van II of III, kunt u een wateronthardingsmiddel gebruiken om wasmiddel te besparen. De juiste dosering vindt u op de verpakking. Doseer eerst het wasmiddel en dan pas het onthardingsmiddel.

Het wasmiddel kunt u dan doseren zoals bij water met een hardheidsgraad van I.

Waterhardheid



Hardheidsgraad	Totale hardheid in mmol/l	Duitse hardheid °dH
Zacht (I)	0 – 1,5	0 – 8,4
Gemiddeld (II)	1,5 – 2,5	8,4 – 14
Hard (III)	Meer dan 2,5	Meer dan 14

Navulpakken

Koop zoveel mogelijk navulpakken om het afval te reduceren.

Aanbevelingen voor Miele-wasmiddelen

De Miele-wasmiddelen zijn door Miele speciaal voor de Miele-wasautomaat ontwikkeld. Ze zijn verkrijgbaar in de webshop, bij Miele zelf en bij uw Miele-vakhandelaar.

	Miele UltraPhase 1 / 2	Miele Cap 	Miele Cap 	Miele Cap 
Katoen	✓	-	Ⓕ	Ⓗ
Kreukherstellend	✓	-	Ⓕ	Ⓗ
Fijne was	✓	-	Ⓕ	-
Wol	-	Ⓓ	-	-
Overhemden	✓	-	Ⓕ	Ⓗ
Automatic	✓	-	Ⓕ	Ⓗ
QuickPower	✓	-	-	-
Express	✓	-	Ⓕ	-
Jeans	✓	-	Ⓕ	-
Donker wasgoed	✓	-	Ⓕ	-
Outdoor	-	Ⓒ	-	Ⓗ
Impregneren	-	-	Ⓖ	-
Sportkleding	-	Ⓐ	-	-
Sportschoenen	-	Ⓐ	-	-
Zijde	-	Ⓔ	-	-
Dons	-	Ⓑ	-	-
Vitrage	✓	-	-	Ⓗ
Hoofdkussens	✓	-	-	-
Katoen Hygiëne	✓	-	Ⓕ	Ⓗ
Alleen spoelen/Stijven	-/-	-/-	Ⓕ/-	-/-

✓ Aan te bevelen

- Niet aan te bevelen

Ⓐ Sport

Ⓑ Dons

Ⓒ Outdoor

Ⓓ WoolCare

Ⓔ SilkCare

Ⓕ Wasverzachter

Ⓖ Impregneren

Ⓗ Booster

Zo wast u goed

Wasmiddeladviezen conform verordening (EU) Nr. 1015/2010

De adviezen gelden voor de temperaturen zoals aangegeven in het hoofdstuk: “Zo wast u goed”, paragraaf: “Programma-overzicht”.

	Universeel	Color-	Fijn- en wol-	Speciale
		wasmiddel		
Katoen	✓	✓	-	-
Kreukherstellend	-	✓	-	-
Fijne was	-	-	✓	-
Wol	-	-	✓	✓
Overhemden	✓	✓	-	-
Automatic	-	✓	-	-
QuickPower	✓	✓	-	-
Express	-	✓ ¹⁾	-	-
Jeans	-	✓ ¹⁾	-	-
Donker textiel	-	✓ ¹⁾	-	-
Outdoor	-	-	✓	✓
Sportkleding	-	-	✓	✓
Sportschoenen	-	✓ ¹⁾	-	-
Zijde	-	-	-	✓
Dons	-	-	✓ ¹⁾	✓
Vitrage	✓ ²⁾	-	-	-
Hoofdkussens	-	-	✓ ¹⁾	✓
Katoen Hygiëne	✓ ²⁾	-	-	-
Stijven	-	-	-	✓

✓ Aan te bevelen

- Niet aan te bevelen

¹⁾ Vloeibaar wasmiddel

²⁾ Poedervormig wasmiddel

Na afloop van het wasprogramma wasverzachter of stijfsel doseren

Wasverzachters

Met wasverzachters wordt uw wasgoed extra zacht en minder statisch.

U kunt de wasverzachter of via de automatische dosering of via de wasmiddel-lade doseren.

Synthetische stijfsels

Met synthetische stijfsels krijgt u het wasgoed beter in model.

Stijfsels

Met gewone stijfsels wordt uw wasgoed stevig.

Automatische dosering

Eén van de reservoirs van de automatische dosering moet met wasverzachter gevuld zijn.

- Druk op de toets *TwinDos*.
- Activeer het reservoir met wasverzachter.

De wasverzachter wordt bij de laatste spoelgang toegevoegd.

Handmatige dosering

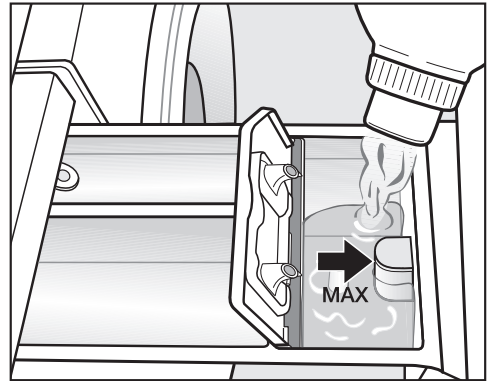

- Doseer wasverzachter of vloeibaar stijfsel in vakje ☼ of zet er een capsule met het desbetreffende middel in. **Doseer niet hoger dan de pijl.**

De middelen worden automatisch met het laatste spoelwater in de trommel gespoeld. Aan het eind van het wasprogramma blijft er een klein beetje water in vakje ☼ staan.





Wanneer u verschillende keren stijfsel heeft gebruikt, reinig dan de wasmiddellade. Reinig de zuighevel extra goed.

Zo wast u goed

Apart spoelen met wasverzachter, appteermiddel of stijfjel

Stijfjel moet zijn voorbereid zoals beschreven op de verpakking.

Tip: Kies bij het spoelen met wasverzachter voor een tweede spoelgang de optie *Extra water*. Bij de instelling *Extra water* moet een extra spoelgang ingeschakeld zijn. Zie hoofdstuk: "Instellingen".

- Doseer wasverzachter in vakje  of plaats een capsule met wasverzachter.
- Doseer vloeibaar stijfjel in vakje  en poedervormig of half-vloeibaar stijfjel in vakje .
- Kies het programma *Alleen spoelen / Stijven*.
- Wijzig het centrifugetoerental indien nodig.
- Als u een capsule gebruikt, druk dan op de toets *Cap*  en schakel de capsuledosering in met de toets *OK*.



- Druk op de *Start/Stop*-toets.

Kleuren en ontkleuren

 Ontkleuringsmiddelen veroorzaken corrosie in de was-droogautomaat.

Gebruik **geen** ontkleuringsmiddelen in de was-droogautomaat.

Het gebruik van textielverf in de wasdroogautomaat is uitsluitend toegestaan voor huishoudelijke doeleinden. Het zout in de verf kan het roestvrij staal aantasten. Neem de aanwijzingen van de textielverffabrikant precies in acht.

 Kies bij de kleuren absoluut de optie *Extra water*.

Alleen drogen

U kiest de functie “Alleen drogen” als de hoeveelheid gewassen textiel de maximale beladingscapaciteit voor het drogen overschrijdt of als er wasgoed tussen zit dat niet in de automaat mag worden gedroogd.

1. Het wasgoed onder de loep

Wasgoed sorteren

- Sorteert het wasgoed op soort vezel/stof en restvocht voor, indien mogelijk.

Zo bereikt u een gelijkmatig droogresultaat.

- Sorteert het wasgoed tevens naar de symbolen in het onderhoudsetiket.

Wanneer er geen symbool in het etiket staat, gebruik dan een programma dat speciaal op het te drogen wasgoed is afgestemd.

Droogtips

- Droog geen textiel dat nog druipnat is! Centrifugeer het wasgoed na het wassen minstens nog 30 seconden.
- Wol en wolmengweefsels kunnen gemakkelijk vervilt en krimpen. Gebruik voor dergelijke textielsoorten alleen het programma *Wol*.
- Droog zuiver linnen alleen in de automaat als dat volgens het etiket geoorloofd is. Het kan anders ruw worden.

- Machinaal gebreid textiel zoals T-shirts en ondergoed krimpt vaak wanneer het voor het eerst wordt gewassen. Droog het dus niet te lang en te heet om verder krimpen te voorkomen. Koop dit soort textiel eventueel één of twee maten te groot.
- In dit apparaat kunt u gesteven textiel drogen. Doseer echter voor hetzelfde effect de dubbele hoeveelheid stijfsel bij het wassen.
- Droog nieuw, gekleurd textiel niet samen met lichtgekleurd wasgoed. Doet u dat wel, dan kan het nieuwe wasgoed afgeven op het lichtgekleurde textiel.
- Houd rekening met de maximale beladingscapaciteit voor de droogprogramma's. Zie paragraaf: “Programma-overzicht”. Het droogresultaat en de kreukvorming zijn afhankelijk van de belading. Hoe minder belading, hoe beter het resultaat. Het wasgoed droogt dan ook zeer gelijkmatig en kreukt minder, als u de belading reduceert.

Zo droogt u goed

2. Programma kiezen

De was-droogautomaat inschakelen

- Druk op de ⓘ - toets.

De trommelverlichting gaat aan.

De trommelverlichting gaat automatisch na 5 minuten uit.

Programma kiezen

via de keuzeschakelaar

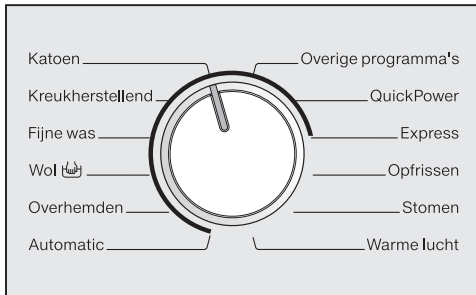

- Draai de keuzeschakelaar op het gewenste programma.

In het display verschijnt de maximale beladingscapaciteit van het gekozen wasprogramma. Daarna springt het display weer terug naar het basisscherm.

via de stand "Overige programma's"

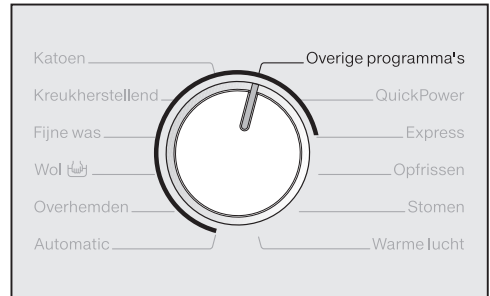

- Draai de keuzeschakelaar op *Overige programma's*.

In het display staat:



- Loop met de sensortoetsen ∨ of ∧ door de programma's, totdat het gewenste programma in het display staat.
- Bevestig het gekozen programma met sensortoets OK.

In het display verschijnt de maximale beladingscapaciteit van het gekozen wasprogramma. Daarna springt het display weer terug naar het basisscherm.

Drogen kiezen

- Raak de sensortoetsen *Wassen* en *Drogen* aan, totdat **alleen** het controlelampje van de sensortoets *Drogen* brandt.

Het controlelampje van de sensortoets *Wassen* mag **niet** branden, anders begint eerst het bijbehorende wasprogramma.

In het display verschijnt de maximale beladingscapaciteit van het gekozen droogprogramma (droog wasgoed). Daarna springt het display weer terug naar het basisscherm.

3. De trommel vullen

Deur openen

- Plaats uw hand in de greep van de deur en trek de deur open.

Controleer of er zich dieren of voorwerpen in de trommel bevinden, voordat u het wasgoed erin stopt.

- Leg het wasgoed uit elkaar gevouwen in de trommel.

Als de trommel te vol is, is dat slecht voor het wasgoed en voor het droogresultaat.

Gebruik voor ieder droogprogramma de maximale beladingscapaciteit van de trommel. Zie hiervoor de paragraaf: "Programma-overzicht".

Deur sluiten

- Let erop dat er niets tussen deur en manchet beklemd raakt.
- Zwaai de deur dicht.

Doseerzakjes of bollen mogen niet worden meedroogd, want ze kunnen smelten en de automaat en het wasgoed beschadigen.

Droog geen doseerzakjes of -bollen mee.

Ook tijdens het drogen moet de kraan opengedraaid zijn.

Zo droogt u goed

4. Programma-instellingen kiezen

Het kiezen van de droogtegraad

U kunt de vooraf ingestelde droogtegraad van een droogprogramma wijzigen.

- Druk op de toets *Droogtegraad*.

In het display verschijnt:

Kastdroog ✓ ◀▶

- Kies met de sensortoetsen ∇ en \wedge de gewenste droogtegraad of droogtijd en bevestig uw keuze met sensortoets *OK*.

Het toerental voor thermocentrifugeren kiezen

U kunt het vooraf ingestelde toerental voor thermocentrifugeren voor een droogprogramma wijzigen.

- Druk op de toets *Toerental*.

In het display verschijnt:

Toerental 1600 o/min

- Verlaag, resp. verhoog het toerental met de sensortoetsen ∇ en \wedge en bevestig uw keuze met sensortoets *OK*.

Het thermocentrifugeren vervalt wanneer u een droogtijd kiest.

Opties instellen

U kunt de droogprogramma's met opties aanvullen.



- Kies de gewenste optie met de toets *ProgrammaManager* of *Overige opties*.

Het controlelampje van deze toets gaat branden.

Als een optie niet gekozen kan worden, is deze voor het desbetreffende droogprogramma niet toegestaan. Zie hoofdstuk: "Zo droogt u goed", paragraaf: "Opties".

Voorprogrammering instellen

Met de voorprogrammering kunt u de start van een wasprogramma bepalen.

- Kies desgewenst een starttijd.

Nadere bijzonderheden vindt u in het hoofdstuk: "Voorprogrammering".

5. Programma starten

- Druk op de knipperende *Start/Stop* -toets.

De deur wordt vergrendeld (dit ziet u aan symbool  in het display) en het droogprogramma wordt gestart.

In het display verschijnt de programma-status.



Er verschijnt informatie over de actuele programmafase en de resttijd van het programma.

Is er een starttijd ingesteld, dan wordt deze in het display getoond.

De trommelverlichting gaat uit nadat het programma is gestart.

6. Programma-einde

Tijdens de kreukbeveiliging beweegt de trommel nog maximaal 150 minuten na beëindiging van het programma. De deur is vergrendeld en in het display verschijnen afwisselend:



- Druk op de *Start/Stop*-toets.

De deur wordt ontgrendeld.

Spread het wasgoed uit als u het tijdens de kreukbeveiligingsfase uit de trommel haalt. De warmte kan dan uit het wasgoed ontsnappen.

Na afloop van de kreukbeveiliging wordt de deur automatisch ontgrendeld.

- Open de deur.
- Neem het wasgoed uit de trommel.

Wasgoed dat in de trommel achterblijft, kan te droog worden en daardoor beschadigd raken.
Controleer of de trommel leeg is!

- Schakel de was-droogautomaat uit.

Lees de paragraaf: “Na iedere was-en/of droogbeurt” in het hoofdstuk: “Zo wast en droogt u goed”.

Zo droogt u goed

Programma-overzicht

Katoen		Maximaal 5,0 kg*
Extra droog, Kastdroog+, Kastdroog**		
Textielsoort	Wasgoed van dikker en dunner katoen zoals handdoeken, badhanddoeken en badmantels, beddengoed van flanel, dekens, werkkleding, stofjassen, schorten, jasjes, T-shirts, ondergoed en babykleertjes	
Tips	– Droog T-shirts en ondergoed niet met <i>Extra droog</i> in verband met krimpgevaar. – Kies <i>Extra droog</i> voor wasgoed van dikker of zeer dik katoen.	
Strijkdroog Δ, Strijkdroog $\Delta\Delta^{**}$, Mangeldroog, Strijken¹, Tijdgestuurd drogen²		
Textielsoort	Wasgoed van katoenen of linnen weefsels zoals tafellakens, servetten, beddengoed en gesteven wasgoed dat nog verder moet worden behandeld.	
Tips	Rol wasgoed dat nog gemangeld moet worden op. Zo blijft het langer vochtig.	
Kreukherstellend		Maximaal 4,0 kg*
Kastdroog+, Kastdroog**, Strijkdroog Δ, Strijken¹, Tijdgestuurd drogen²		
Textielsoort	Kreukherstellend wasgoed van synthetisch materiaal, katoen of gemengde weefsels: uniformen, stofjassen, truien, jurken, broeken, tafellakens, kousen.	
Fijne was		Maximaal 1,5 kg*
Kastdroog, Strijkdroog Δ, Tijdgestuurd drogen²		
Textielsoort	Kwetsbaar wasgoed met symbool  van synthetische weefsels, gemengde weefsels, kunstzijde of kreukherstellend katoen: overhemden, blouses, lingerie en textiel met applicaties.	
Tips	Reduceer de belading wanneer u extra kreukarm wilt drogen.	

* Gewicht van droog wasgoed

** Tip voor testinstanties: Stel voor een test een programma in volgens norm EN 61121

1,2 Zie de volgende pagina's

Zo droogt u goed

Wol		Maximaal 1,0 kg*
3 minuten		
Textielsoort	Wollen wasgoed en wasgoed waar o.a. wol in zit, bijv. truien, vesten en sokken	
Tips	<ul style="list-style-type: none"> – Het wollen wasgoed wordt losgeschud en lekker zacht, maar niet helemaal droog. – Haal het wasgoed direct na afloop van het programma uit de trommel. 	
Overhemden		Maximaal 1,0 kg*
Kastdroog+, Kastdroog, Strijkdroog Δ, Strijken¹, Tijdgestuurd drogen²		
Textielsoort	Overhemden en blouses	
Tips	<ul style="list-style-type: none"> – Keer hemden en blouses binnenstebuiten, maak de knopen dicht, vouw kraag en manchetten naar binnen. – Het wasgoed wordt aan het begin van het programma vochtig gemaakt, zodat er minder kreukels in komen. 	
Automatic		Maximaal 4,0 kg*
Kastdroog+, Kastdroog, Strijkdroog Δ, Strijken¹, Tijdgestuurd drogen²		
Textielsoort	Een gemengde belading van wasgoed dat anders in de programma's <i>Katoen</i> en <i>Kreukherstellend</i> wordt gedroogd	
QuickPower		Maximaal 5,0 kg*
Extra droog, Kastdroog +, Kastdroog, Strijkdroog Δ, Strijkdroog $\Delta\Delta$, Mangeldroog, Strijken¹, Tijdgestuurd drogen²		
Textielsoort	Sterk wasgoed dat anders met het programma <i>Katoen</i> wordt gedroogd	
Opmerking	Bij het na elkaar wassen en drogen van normaal vervuild wasgoed duurt dit programma heel kort.	

* Gewicht van droog wasgoed

^{1,2} Zie de volgende pagina's

Zo droogt u goed

Express		Maximaal 3,5 kg*
Extra droog, Kastdroog +, Kastdroog, Strijkdroog Δ, Strijkdroog $\Delta\Delta$, Mangeldroog, Strijken¹, Tijdgestuurd drogen²		
Textielsoort	Sterk wasgoed dat anders met het programma "Katoen" wordt gedroogd	
Opmerking	Bij het na elkaar wassen en drogen van licht vervuild wasgoed duurt dit programma heel kort.	
Opfrissen		Maximaal 1,0 kg*
Kastdroog, Strijkdroog $\Delta\Delta$, Tijdgestuurd drogen²		
Textielsoort	Droog wasgoed of wasgoed, dat maar kort gedragen is en niet vuil.	
Tips	Het wasgoed wordt aan het begin van het programma vochtig gemaakt, zodat er minder kreukels in komen. – Kastdroog , wanneer u het wasgoed direct nodig heeft; – Strijkdroog $\Delta\Delta$, wanneer het wasgoed moet worden gestreken of op een hangertje gedroogd.	
Opmerking	Hoe groter de belading en hoe langer de droogtijd, des te meer kreukvorming.	
Stomen		Maximaal 2,0 kg*
Strijkdroog Δ, Strijkdroog $\Delta\Delta$, Tijdgestuurd drogen²		
Textielsoort	Bovenkleding van katoen of linnen die net gewassen, gecentrifugeerd en nog vochtig is. Dit programma vermindert de kreukels. De bovenkleding moet geschikt voor de droger   en strijkbestendig   zijn.	
Tips	Neem het wasgoed direct na afloop van het programma uit de trommel en hang het op een hangertje.	
Opmerking	Niet geschikt voor wollen wasgoed of wasgoed waar wat wol in zit.	

* Gewicht van droog wasgoed

^{1,2} Zie de volgende pagina's

Zo droogt u goed

Warme lucht		Maximaal 5,0 kg*
Tijdgestuurd drogen²⁾		
Textielsoort	<ul style="list-style-type: none"> – Wasgoed van dikkere stof zoals jacks, kussens en slaapzakken dat niet gelijkmatig wordt gedroogd en daarom moet worden na-gedroogd. – Los wasgoed dat moet worden gedroogd of doorgelucht. 	
Tips	Kies in het begin niet de langste tijd. Probeer eerst uit welke tijd nodig is.	

Programma's onder "Overige programma's"

Jeans		Maximaal 3,0 kg*
Extra droog, Kastdroog +, Kastdroog, Strijkdroog Δ, Strijkdroog $\Delta\Delta$, Mangeldroog, Strijken¹, Tijdgestuurd drogen²		
Textielsoort	Al het wasgoed van jeansstof: broeken, jasjes, rokken of overhemden	
Donker textiel		Maximaal 3,0 kg*
Kastdroog+, Kastdroog, Strijkdroog Δ, Strijken¹, Tijdgestuurd drogen²		
Textielsoort	Donker wasgoed van katoen of mengweefsels	
Outdoor		Maximaal 2,5 kg*
Kastdroog+, Kastdroog, Strijkdroog Δ, Strijken¹, Tijdgestuurd drogen²		
Textielsoort	Outdoorkleding van materiaal dat machinaal mag worden gedroogd	
Impregneren		Maximaal 2,5 kg*
Kastdroog		
Textielsoort	Wasgoed dat geïmpregneerd is en machinaal mag worden gedroogd en thermisch moet worden nabehandeld	
Sportkleding		Maximaal 3,0 kg*
Kastdroog+, Kastdroog, Strijkdroog Δ, Strijken¹, Tijdgestuurd drogen²		
Textielsoort	Sportkleding van materiaal dat in de droogautomaat mag worden gedroogd	

* Gewicht van droog wasgoed

1, 2 Zie de volgende pagina's

Zo droogt u goed

Sportschoenen		Maximaal 2 paar
Tijdgestuurd drogen²⁾		
Textielsoort	Sportschoenen die volgens de fabrikant machinaal mogen worden gedroogd	
Tips	Neem inlegzolen uit de schoenen en leg ze bij de schoenen in de trommel.	
Opmerking	De trommel draait niet.	
Zijde		Maximaal 1,0 kg*
8 minuten		
Textielsoort	Zijden wasgoed dat in de automaat mag worden gedroogd (blouses, hemden)	
Tips	– Dit programma vermindert de kreukvorming. – Het wasgoed wordt niet helemaal droog. – Haal het wasgoed direct na afloop van het programma uit de trommel.	
Dons		Maximaal 2,5 kg*
Tijdgestuurd drogen²⁾		
Textielsoort	Wasgoed met donzen vulling zoals jacks, slaapzakken, kussens e.d., dat in de automaat mag worden gedroogd	
Tips	Probeer eerst uit, welke tijd de beste is.	
Kussens		2 kussens (40 x 80 cm) of 1 kussen (80 x 80 cm)
Tijdgestuurd drogen²⁾		
Textielsoort	Hoofdkussens met synthetische vulling die in de automaat mogen worden gedroogd	
Tips	Vooral hoofdkussens kunnen na het drogen nog vochtig aanvoelen. Droog ze zo vaak met dit programma totdat ze droog aanvoelen.	

* Gewicht van droog wasgoed

1, 2 Zie de volgende pagina's

Zo droogt u goed

Katoen Hygiëne		Maximaal 4,0 kg*
Kastdroog		
Textielsoort	Niet kwetsbaar wasgoed van katoen of linnen dat direct met de huid in aanraking komt, bijv. beddengoed, ondergoed en baby-kleertjes	
Opmerking	De temperatuur wordt vrij lange tijd constant gehouden waardoor het wasgoed droger aanvoelt.	
Koude lucht		Maximaal 5,0 kg*
Tijdgestuurd drogen²⁾		
Textielsoort	Alle wasgoed, dat alleen gelucht moet worden.	

* Gewicht van droog wasgoed

¹ **Gladstrijken:** om ervoor te zorgen dat het wasgoed minder kreukt, wordt het aan het begin van het programma met stoom vochtig gemaakt. Het wasgoed wordt niet volledig gedroogd om het makkelijker te kunnen strijken. De droogtemperatuur is op het programma afgestemd.

Als de optie Gladstomen gekozen is, wordt droogtegraad Gladstrijken niet aangeboden.

² **Tijdgestuurd drogen:** tijdgestuurd drogen is vooral geschikt bij een geringe belading of als u wasgoed apart wilt drogen. Het wasgoed wordt met warme lucht (tijd instelbaar van 15 minuten tot 2 uur) gedroogd. De droogtemperatuur is op het programma afgestemd. Kies aanvankelijk niet de langste tijd. Probeer eerst uit, welke tijd de beste is.

Zo droogt u goed

Opties

Met de toetsen *Programmamanager* of *Overige opties* kunt u opties in- of uitschakelen.



Programmamanager

Extra behoedzaam

Deze functie is vooral geschikt voor kwetsbaar textiel met het symbool , bijv. acryl.

Als u *Extra behoedzaam* heeft gekozen, vindt bij enkele programma's geen thermocentrifugeren plaats.

Door de lagere temperatuur bij de keuze van *Extra behoedzaam* duren enkele programma's langer.

Extra stil





Met deze functie kunt u het geluidsniveau van de was-droogautomaat verlagen. Handig wanneer u 's nachts droogt!

- De zoemer klinkt niet
- Het thermocentrifugeren wordt tot maximaal 900 omw/min beperkt.

Overige opties

Gladstomen

Om kreukvorming te verminderen wordt het wasgoed aan het einde van het programma met behulp van stoom gestreken. Voor het thermocentrifugeren wordt het toerental verlaagd. Het resultaat is optimaal als u de maximale belading met 50% verkleint.

De bovenkleding moet geschikt voor de droger   en strijkbestendig   zijn.

Thermocentrifugeren

In enkele programma's wordt er in het droogproces gethermocentrifugeerd. Daarmee wordt energie bespaard.

Het thermocentrifugeren vervalt wanneer u een droogtijd kiest.

Bij enkele programma's vervalt het thermocentrifugeren als u *Extra behoedzaam* heeft gekozen

Het maximale toerental voor het thermocentrifugeren is hetzelfde als dat voor het daarbij behorende wasprogramma.

U kunt het toerental voor het thermocentrifugeren tot 800 omw/min verlagen.

Overzicht - Opties en thermocentrifugeren

Bij programma's die hier **niet** zijn genoemd, kan geen optie worden ingeschakeld.

	Extra behoedzaam	Extra stil	Glad-stomen	Thermo-centrifugeren
Katoen	✓	✓	✓	✓
Kreukherstellend	✓	✓	✓	✓
Fijne was	✓	✓	✓	–
Wol	–	✓	–	–
Overhemden	✓	✓	✓ ¹⁾	–
Automatic	✓	✓	✓	✓
QuickPower	–	–	✓	✓
Express	–	✓	✓	✓
Opfrissen	–	–	✓ ²⁾	–
Stomen	–	–	✓ ²⁾	–
Jeans	✓	✓	✓	✓
Donker textiel	✓	✓	✓	✓
Outdoor	✓	✓	–	✓
Impregneren	–	✓	–	–
Sportkleding	✓	✓	–	✓
Sportschoenen	✓	✓	–	–
Zijde	–	✓	–	–
Dons	✓	✓	–	–
Hoofdkussens	✓	✓	–	–
Katoen Hygiëne	–	✓	✓	✓

✓ kan gekozen worden / – kan niet gekozen worden

¹⁾ Deze optie kan uitgeschakeld worden

²⁾ Deze optie kan niet uitgeschakeld worden

Zo wast en droogt u goed

Achter elkaar wassen en drogen

Het is aan te bevelen om alleen dan direct achter elkaar te wassen en te drogen, als al het gewassen textiel ook in de automaat mag worden gedroogd en het de maximale beladingscapaciteit voor het drogen niet overschrijdt.

Lees eerst de hoofdstukken: “Zo wast u goed” en “Zo droogt u goed”.

1. Het wasgoed onder de loep

- Maak de zakken leeg.
- Sorteert het wasgoed op kleur en weefsel.
- Controleer de symbolen in het onderhoudsetiket.

2. Programma kiezen

- Schakel de was-droogautomaat in.
- Kies het gewenste programma.
- Raak de sensortoetsen *Wassen* en *Drogen* zo vaak aan totdat de controlelampjes *Wassen* en *Drogen* branden.

3. De trommel vullen

- Open de deur.

Controleer of er zich dieren of voorwerpen in de trommel bevinden, voordat u het wasgoed erin stopt.

- Leg de was uitgevouwen en losjes in de trommel.
- Let op de belading die het display aangeeft.

Doseerzakjes of bollen mogen niet worden meegedroogd, want ze kunnen smelten en de automaat en het wasgoed beschadigen. Droog geen doseerzakjes of -bollen mee.

- Sluit de deur.

4. Programma-instellingen kiezen

- Kies de vuilgraad van het wasgoed.
- Let op het doseeradvies in het display.
- Kies de gewenste temperatuur, het gewenste centrifugetoerental en de gewenste droogtegraad. Bevestig uw keuze met de *OK* - toets.

Het minimale centrifugetoerental is tot 800 omw/min beperkt. Bij enkele programma's kan het toerental niet gewijzigd worden.

Wanneer er achter elkaar wordt gewassen en gedroogd, wordt er met een maximaal toerental van 1200 omw/min gecentrifugeerd. Zo wordt voorkomen dat het wasgoed in een ring aan de trommel gaat plakken.

- Kies eventueel nog extra opties.

Voor het thermocentrifugeren wordt het aangegeven centrifugetoerental van het wassen overgenomen. Wanneer u *Extra stil* kiest, wordt er met maximaal 900 omw/min gecentrifugeerd.

Het thermocentrifugeren vervalt wanneer u een droogtijd kiest.

- Kies desgewenst een starttijd.

5. Wasmiddel doseren

- Doseer het wasmiddel via TwinDos, capsuledosering of de wasmiddellade.

6. Programmastart/-einde

- Druk op de *Start/Stop*-toets.

De deur wordt vergrendeld. In het display verschijnt de programmastatus.

Na afloop van het programma begint de kreukbeveiliging.

Tijdens de kreukbeveiliging is de deur nog vergrendeld.

- Druk op de *Start/Stop*-toets.

De deur wordt ontgrendeld.

Spread het wasgoed uit als u het tijdens de kreukbeveiligingsfase uit de trommel haalt. De warmte kan dan uit het wasgoed ontsnappen.

Na afloop van de kreukbeveiliging wordt de deur automatisch ontgrendeld.

- Trek de deur open en neem het wasgoed uit de automaat.

Zie paragraaf: "Na iedere was- en/of droogbeurt".

Zo wast en droogt u goed

Na iedere was- en/of droogbeurt

- Doe de deur **ver** open.

 Pas op! De metalen kap is heet na afloop van het drogen!
Raak de metalen kap aan de binnenkant op het deurglas niet aan.

- Neem het wasgoed uit de trommel.

Als er wasgoed achterblijft in de trommel kan dit bij de volgende keer dat u wast of droogt, krimpen, verkleuren of beschadigd raken.
Controleer of de trommel leeg is!

- Controleer of er voorwerpen in de manchet van de deur zijn achtergebleven. Verwijder na het drogen de pluizen uit de manchet en van het deurglas.

Tip: Laat de deur op een kiertje open, zodat de trommel kan drogen.

- Schakel de automaat met de ① - toets uit.

Tip: Laat de wasmiddellade op een kiertje openstaan, zodat de lade kan drogen.

Programma “Pluizen wegspoelen”

Tijdens een droogbeurt ontstaan er pluizen die zich in de trommel en in de kuip kunnen afzetten. Om te voorkomen dat de pluizen van bijv. donkerkleurig wasgoed zich bij een volgende wasbeurt op ander, bijv. lichtkleurig wasgoed afzetten of de automaat verstopten, kunt u deze pluizen wegspoelen.

Het programma “Pluizen wegspoelen” mag u niet gebruiken voor het spoelen van wasgoed. Let erop dat er geen wasgoed in de trommel zit.

- Schakel de was-droogautomaat in.
- Zet de programmakeuzeschakelaar op *Overige programma's* en kies *Pluizen wegspoelen*.

Gebruik geen wasmiddel.

- Druk op de *Start/Stop*-toets.

Binnen enkele minuten zijn de pluizen weggespoeld.

- Verwijder de pluizen die eventueel in de manchet en op het deurglas zijn achtergebleven.
- Schakel de was-droogautomaat uit.

Programma afbreken

U kunt een programma ieder moment afbreken, nadat u het heeft gestart.

- Druk op de *Start/Stop*-toets.

In het display verschijnt:

Programma afbreken

- Tip sensortoets *OK* aan.

– tijdens het wassen:

De was-droogautomaat pompt het aanwezige water weg en het programma wordt afgebroken.

– tijdens het drogen:

Het wasgoed wordt afgekoeld. Pas daarna kan de deur worden geopend.

Wilt u het wasgoed uit de automaat nemen, doe dan het volgende:

- Trek de deur open en neem het wasgoed uit de automaat.

Wilt u een ander programma kiezen, doe dan het volgende:

- Sluit de deur.
- Kies het gewenste programma.
- Doseer eventueel nog wasmiddel in de wasmiddellade.
- Druk op de *Start/Stop*-toets.

Het programma start.

Programma onderbreken

- Schakel de automaat met de ① -toets uit.
- Schakel de automaat met de ① -toets weer in om het programma voort te zetten.

 Schakel het apparaat vóór afloop van een droogprogramma alleen dan uit, als u al het wasgoed direct uit het apparaat neemt en zo ophangt dat alle warmte eruit kan.

Programma wijzigen

Wanneer een programma eenmaal is gestart, kunt u niet zomaar een ander programma kiezen. Wilt u toch een ander programma, dan moet u eerst het gestarte programma afbreken.

Temperatuur wijzigen

Wanneer een wasprogramma is gestart, kunt u tot 5 minuten daarna een andere temperatuur kiezen, behalve bij het programma *Katoen*.

- Druk op de *Temperatuur* - toets.
- Wijzig de temperatuur met de sensortoetsen ∨ en ∧. Bevestig uw keuze met *OK*.

Programmaverloop wijzigen

Centrifugetoerental wijzigen

Het eindcentrifugetoerental van een wasprogramma kunt u nog wijzigen, totdat het eindcentrifugeren begint.

- Druk op de toets *Toerental*.
- Wijzig het toerental met de sensortoetsen \vee en \wedge . Bevestig uw keuze met *OK*.

Droogtegraad/ droogtijd wijzigen

Droogtegraden en droogtijden kunt u tijdens het wasprogramma nog wijzigen, maar niet meer nadat het droogprogramma is gestart.

- Druk op de toets *Droogtegraad*.
- Wijzig de droogtegraad/droogtijd met de sensortoetsen \vee en \wedge . Bevestig uw keuze met *OK*.

Drogen in- of uitschakelen

Tijdens een wasprogramma kunt u de functie *Drogen* in- of uitschakelen, wanneer dat na het desbetreffende programma mogelijk is.

- Druk op sensortoets *Drogen*.

Opties wijzigen

Wanneer een programma is gestart, kunt u enkele opties in- of uitschakelen.

Als de kinderbeveiliging ingeschakeld is, kunt u het programmaverloop niet wijzigen.

Kinderbeveiliging

Met het inschakelen van de kinderbeveiliging voorkomt u dat de wasdroogautomaat tijdens het wassen of drogen wordt geopend en het programma wordt afgebroken of gewijzigd.

Kinderbeveiliging inschakelen

- Druk na het starten van het programma op de *Start/Stop* - toets.
- Kies *Kinderbeveiliging aan* en bevestig uw keuze met *OK*.

Het apparaat accepteert nu geen wijzigingen meer en maakt het gestarte programma helemaal af.

Na afloop van het programma wordt de elektronische kinderbeveiliging automatisch opgeheven.

Het uitschakelen van de kinderbeveiliging

- Druk op de *Start/Stop*-toets.
- Kies *Kinderbeveiliging uit* en bevestig uw keuze met *OK*.

Trommel bijvullen of wasgoed voortijdig verwijderen

In de eerste minuten nadat u het programma heeft gestart, kunt u nog wasgoed in de trommel leggen of wasgoed uit de trommel halen.

- Druk op de *Start/Stop*-toets.

In het display verschijnt:

Programma afbreken 

- Scroll met de sensortoetsen ∇ of \wedge naar:

Trommel bijvullen 

- Tip sensortoets *OK* aan.

Als deze melding niet in het display verschijnt, kan de trommel niet meer worden bijgevuld.

Het programma stopt en de deur wordt ontgrendeld.

- Open de deur.
- Leg wasgoed in de trommel of haal er wasgoed uit.
- Sluit de deur.
- Druk op de *Start/Stop*-toets.

Het programma wordt voortgezet.

Let op:

Nadat een programma is gestart, kunnen geen wijzigingen in de hoeveelheid wasgoed meer vastgesteld worden.

Daarom gaat de was-droogautomaat, ook nadat u nog wasgoed in de trommel heeft gelegd of uit de trommel heeft gehaald, altijd van de maximale beladingshoeveelheid uit.

Voorprogrammering/SmartStart

Voorprogrammering

U kunt de start van het door u gekozen programma minimaal 15 minuten en maximaal 24 uur vertragen.

Voorprogrammering instellen

- Druk op sensortoets *Voorprogrammering*.

In het display verschijnt:

Start over 00:00 h

- Voer de uren met de sensortoetsen ∨ en ∧ in en bevestig uw keuze met sensortoets *OK*.

Het scherm wisselt:

Start over 03:00 h

- Voer de minuten met de ∨ en ∧ -toetsen in en bevestig uw keuze met de *OK* - toets.

Voorgeprogrammeerde tijd starten

- Druk op de toets *Start/Stop* om de voorprogrammering en het programma te starten.

In het display verschijnt:

 Start over 3:00 h

Starttijdstip wijzigen

De voorgeprogrammeerde tijd kunt u ieder moment wijzigen.

- Tip sensortoets *Voorprogrammering* aan.

Tijd wijzigen 

- Tip sensortoets *OK* aan.
- Stel de gewenste tijd in.

Programma direct starten

- Tip sensortoets *Voorprogrammering* aan.
- Tip sensortoets ∨ aan.

Direct starten 

- Tip sensortoets *OK* aan, waarna het programma direct start.

Voorprogrammering afbreken

- Druk op de *Start/Stop*-toets.

Voorprogr. afbreken 

- Tip sensortoets *OK* aan.

De voorprogrammering is afgebroken. De deur wordt ontgrendeld.

SmartStart

Met de functie SmartStart kunt u een tijdsbestek definiëren, waarbinnen de was-droogautomaat door een signaal automatisch start, als het stroomtarief van uw energiebedrijf zeer laag is.

Als uw energiebedrijf deze service aanbiedt, zendt het bedrijf een signaal, als het stroomtarief zeer laag is. Door dit signaal start de was-droogautomaat het programma.

U kunt een tijdsbestek definiëren (15 minuten tot 24 uur), waarbinnen het programma uiterlijk gestart moet worden. In dit tijdsbestek wacht de was-droogautomaat op het signaal van het energiebedrijf. Als binnen dit tijdsbestek geen signaal verzonden wordt, start de was-droogautomaat het programma na afloop van het tijdsbestek.

Het tijdsbestek instellen

Als u bij de instellingen de functie SmartStart heeft geactiveerd, verschijnt nadat u de toets *Voorprogrammering* heeft ingedrukt in het display niet meer Start over, maar SmartStart. Zie hoofdstuk: "Instellingen", paragraaf: "Miele@home, SmartGrid".

U doet hetzelfde als bij het instellen van de tijd voor de voorprogrammering.

- Voer de uren met de sensortoetsen ∇ en \wedge in en bevestig uw keuze met sensortoets OK.

De uren worden opgeslagen en nu is het cijferblok voor de minuten gemarkeerd.

- Voer de minuten met de ∇ en \wedge -toetsen in en bevestig uw keuze met de OK - toets.
- Druk op de *Start/Stop* - toets om het programma met SmartStart te starten.

In het display verschijnt:



Het gekozen programma start automatisch, zodra het energiebedrijf het signaal zendt of de uiterste starttijd bereikt is.

U kunt de functie SmartStart op dezelfde manier wijzigen en afbreken als de functie Voorprogrammering.

Reiniging en onderhoud

⚠ Haal vóórdat u het apparaat een reinigings- of onderhoudsbeurt geeft de spanning van het apparaat.

⚠ Gebruik geen oplosmiddelhoudende reinigingsmiddelen, schuurmiddelen, glas- of allesreinigers!

⚠ Spuit de automaat in geen geval met een waterslang schoon.

Ommanteling en bedieningspaneel reinigen

- Reinig ommanteling en paneel met een vochtige doek en een mild reinigingsmiddel of sopje en droog beide onderdelen daarna met een zachte doek.
- Neem de trommel af met een middel voor roestvrij staal.

Deurglas reinigen

- Reinig af en toe het deurglas aan de binnenkant en de metalen kap, die erop zit, met een mild reinigingsmiddel of sopje.
- Wrijf allebei met een zachte doek droog.

Wasmiddellade reinigen

Wanneer er met lage temperaturen en vloeibare wasmiddelen gewassen wordt, raakt de wasmiddellade sneller verontreinigd.

- Reinig daarom regelmatig de hele wasmiddellade ook als u alleen TwinDos gebruikt.

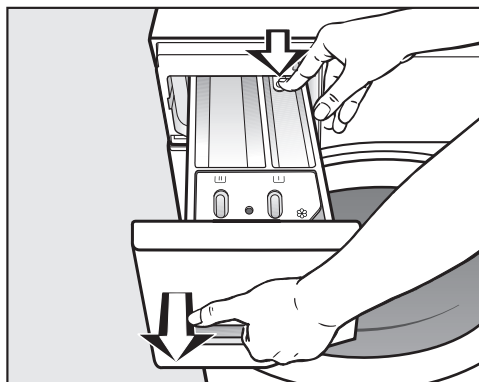

- Trek de wasmiddellade naar buiten totdat u weerstand voelt, druk de ontgrendelingsknop in en haal de lade uit het apparaat.
- Reinig de wasmiddellade met warm water.

Zuighevel en kanaal reinigen

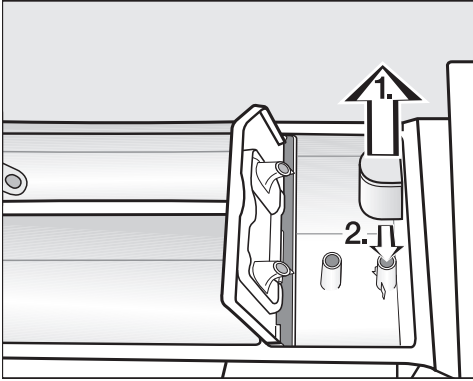

■ Zuighevel reinigen

1. Trek de zuighevel uit vakje  en reinig de hevel onder de warme kraan. Reinig ook het buisje waar de zuighevel overheen wordt gestoken.
2. Zet de zuighevel weer terug.

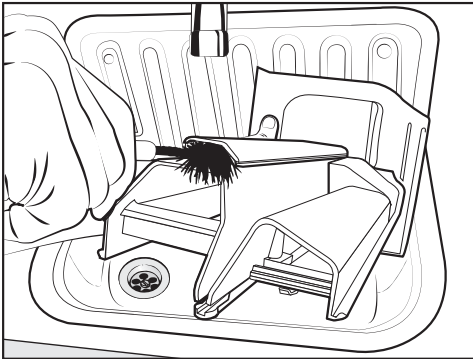

- Reinig het kanaal voor de wasverzachter met warm water en een borstel.

Vloeibaar stijfsel gaat vastplakken. Als u vaker vloeibaar stijfsel gebruikt heeft, maak dan de zuighevel zeer grondig schoon.

Wasmiddelladecast reinigen

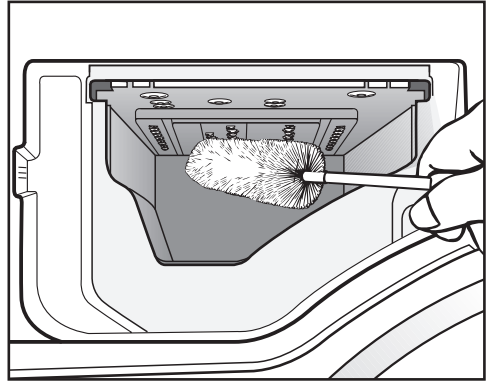

- Reinig ook het gedeelte waar de wasmiddellade zit. Verwijder de wasmiddelresten en kalkaanslag en gebruik daarvoor een flessenborstel.
- Plaats de wasmiddellade weer in het apparaat.

Tip: Laat de wasmiddellade op een kiertje openstaan, zodat de lade kan drogen.

Trommel reinigen

Wanneer er regelmatig met lage temperaturen en / of een vloeibaar wasmiddel wordt gewassen, bestaat het gevaar dat zich in het apparaat ziektekiemen en geurtjes ontwikkelen. Draai om dit te voorkomen regelmatig het programma Machine reinigen. Doe dit in ieder geval iedere keer wanneer de melding Hygiëne-info in het display verschijnt.

Reiniging en onderhoud

Reiniging TwinDos

 Wanneer u reservoirs en slangen langere tijd (meer dan twee maanden) niet heeft gebruikt, kan het wasmiddel in de slangen gaan klonteren. De slangen kunnen verstopt raken en moeten dan door een Miele-technicus worden gereinigd. Reinig het TwinDos systeem.

Hiervoor heeft u de dispenser “TwinDosCare” nodig of een leeg TwinDos reservoir. Beide zijn verkrijgbaar in de Miele-webshop.

Deze was-droogautomaat heeft een reinigingsprogramma voor het TwinDos systeem. Met dit programma worden de slangen in de was-droogautomaat gereinigd.

Reinigingsprogramma starten

- Schakel de was-droogautomaat in en wacht totdat het basisscherm in het display oplicht.
- Tip tegelijk de sensortoetsen ∇ en \wedge aan, totdat in het display verschijnt:

Taal 

Het instellingenmenu is nu ingeschakeld.

- Tip sensortoets ∇ aan, totdat in het display verschijnt:

TwinDos

- Bevestig uw keuze met sensortoets OK.
- Tip sensortoets ∇ aan, totdat in het display verschijnt:

Onderhoud

- Bevestig uw keuze met sensortoets OK.

Reiniging vak ①

- Tip sensortoets ∇ of \wedge aan totdat het gewenste vak in het display verschijnt en bevestig uw keuze met sensortoets OK.

Proc. starten?

Ja

- Kies ja en bevestig uw keuze met sensortoets OK. Volg nu de aanwijzingen in het display.

De slangen zijn gereinigd. U kunt het TwinDos systeem weer gebruiken.

Vak reinigen

Door wasmiddelresten kan het vak kleverig worden.

- Reinig de binnenkant van het vak met een vochtige doek, wanneer u de reservoirs vult of de dispensers vervangt.

Watertoevoerzeefje reinigen

De was-droogautomaat heeft een zeefje ter bescherming van de watertoevoerklep. Dit zeefje, dat zich in de schroefkoppeling van de toevoerslang bevindt, moet u ongeveer om de 6 maanden controleren. Wanneer de watertoevoer vaak wordt onderbroken, moet u vaker controleren.

- Draai de kraan dicht.
- Schroef de toevoerslang van de kraan.

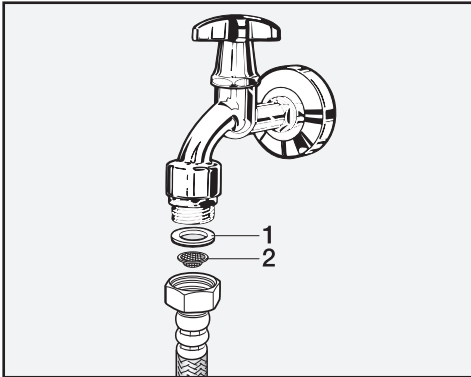

- Trek het rubberen dichtingsringetje **1** uit de groef.
- Houd het vrije einde van de watertoevoerslang omlaag. Het kunststof zeefje **2** valt eruit.
- Reinig het kunststof zeefje.

- Plaats alles in omgekeerde volgorde terug.
- Draai de schroefkoppeling vast op de waterkraan en draai de kraan open. Draai de schroefkoppeling nog wat vaster aan wanneer de aansluiting lekt.

Het zeefje **moet** nadat het is gereinigd weer worden teruggeplaatst.



Nuttige tips

De meeste storingen en problemen, die bij het dagelijkse gebruik kunnen optreden, kunt u zelf verhelpen. U bespaart daarmee niet alleen tijd, maar ook kosten, omdat u Miele niet hoeft in te schakelen.









De volgende tabellen helpen u de oorzaken van een probleem te achterhalen en te verhelpen.

Enkele meldingen in het display beslaan meer regels en krijgt u door het aantippen van sensortoets \vee of \wedge helemaal te zien.

Het lukt niet om een programma te starten

Probleem	Oorzaak en oplossing
Het display blijft donker en het controlelampje van de Start/Stop - toets brandt niet.	Er staat geen stroom op het apparaat. <ul style="list-style-type: none">■ Controleer of de stekker goed in het stopcontact zit.■ Controleer of de zekering in orde is.
	De was-droogautomaat is in het kader van de energiebesparing automatisch uitgeschakeld. <ul style="list-style-type: none">■ Schakel de automaat met de $\textcircled{1}$ - toets weer in.
Het display vraagt u om de code in te voeren.	De code is geactiveerd. <ul style="list-style-type: none">■ Voer de code in en bevestig deze. Wilt u niet dat deze vraag de volgende keer weer verschijnt, deactiveer de code dan.
In het display staat:  Miele  deurontgrendel.	De deur zit niet goed dicht en kon daardoor niet worden vergrendeld. <ul style="list-style-type: none">■ Sluit de deur nogmaals.■ Start het programma opnieuw.■ Verschijnt de melding opnieuw, neem dan contact op met Miele.

Foutmelding na afbreking programma

Probleem	Oorzaak en oplossing
 Watertoevoer Zie 	<p>De watertoevoer is niet optimaal of zelfs geblokkeerd.</p> <ul style="list-style-type: none"> ■ Controleer of de kraan ver genoeg is opengedraaid. ■ Controleer of er knikken in de toevoerslang zitten. ■ Controleer of de waterdruk hoog genoeg is. <p>Het zeefje in de watertoevoerslang is verstopt.</p> <ul style="list-style-type: none"> ■ Reinig het zeefje.
 Waterafvoer Zie 	<p>De waterafvoer is niet optimaal of zelfs geblokkeerd. De waterafvoerslang ligt te hoog.</p> <ul style="list-style-type: none"> ■ Reinig filters en filterhuis. ■ Controleer of de maximale opvoerhoogte van 1 m niet is overschreden.
 Waterproof Miele 	<p>Het waterbeveiligingssysteem heeft gereageerd.</p> <ul style="list-style-type: none"> ■ Draai de waterkraan dicht. ■ Neem contact op met Miele.
 Miele  Storing F	<p>Er is sprake van een defect.</p> <ul style="list-style-type: none"> ■ Start het programma opnieuw. ■ Verschijnt de melding opnieuw, neem dan contact op met Miele.

U kunt een foutmelding uitschakelen door de was-droogautomaat met de  -toets uit te schakelen.

Nuttige tips

Foutmelding na einde programma

Melding	Oorzaak en oplossing
i Contr.filter+inspuit.	De filters zijn verontreinigd. <ul style="list-style-type: none">■ Reinig de filters zoals beschreven in paragraaf: “Deur openen bij verstopte afvoer en/of stroomuitval”.■ U kunt na het reinigen opnieuw een wasprogramma starten.
	De inspuiter boven in de vulring van de deur is door pluizen verstopt. <ul style="list-style-type: none">■ Verwijder de pluizen met de vingers, niet met een scherp voorwerp.■ U kunt na het reinigen opnieuw een wasprogramma starten.
	Verschijnt de foutmelding opnieuw, neem dan contact op met Miele. U kunt het apparaat blijven gebruiken, maar beperkt.
i Hygiëne-info	Er is al langere tijd geen wasprogramma met een temperatuur van boven de 60°C gedraaid. <ul style="list-style-type: none">■ Start het programma <i>Machine reinigen</i> en gebruik daarvoor de Miele-machinereiniger of een poedervormig universeel wasmiddel. Zo voorkomt u dat zich in het apparaat ziektekiemen en geurtjes ontwikkelen.
i Controleer dosering	Er heeft zich tijdens het wasprogramma te veel schuim gevormd. <ul style="list-style-type: none">■ Controleer de gedoseerde hoeveelheid wasmiddel.■ Controleer bij automatische wasmiddeldosering de ingestelde hoeveelheid wasmiddel.■ Neem de aanwijzingen op de wasmiddelverpakking in acht en houd rekening met de mate waarin het wasgoed is verontreinigd.■ Verlaag eventueel de basisdosering in stappen van 10%.

De meldingen verschijnen aan het einde van het programma en wanneer de wasdroogautomaat wordt ingeschakeld. Ze moeten met sensortoets OK worden bevestigd.



Foutmelding na einde programma

Melding	Oorzaak en oplossing
<p>i Stel de wasauto-maat.</p>	<p>Aan het einde van het programma kon het wasgoed niet goed worden gladgestreken.</p> <ul style="list-style-type: none"> ■ Controleer of de was-droogautomaat waterpas staat zoals beschreven in hoofdstuk: “Plaatsen en aansluiten”, paragraaf: “Het stellen van de was-droogautomaat”. ■ Controleer of de maximale opvoerhoogte van 1,0 m niet is overschreden. <p>Verschijnt de foutmelding opnieuw, neem dan contact op met Miele. U kunt het apparaat blijven gebruiken, maar beperkt.</p>
<p>i Controleer belading</p>	<p>Er ligt geen wasgoed in de trommel.</p> <p>Te weinig wasgoed. Het restvocht in het wasgoed kan niet gemeten worden, daarom is het wasgoed nog vochtig.</p> <ul style="list-style-type: none"> ■ Droog kleine hoeveelheden wasgoed voortaan in een programma met <i>droogtijd</i>. <p>De hoeveelheid wasgoed was te groot voor het gekozen droogprogramma.</p> <ul style="list-style-type: none"> ■ Houd de maximale belading aan die in de paragraaf “Programma-overzicht” aangegeven wordt.
<p>i Start het programma "Pluizen verwijderen" onder "Overige programma's"</p>	<p>Het programma <i>Pluizen verwijderen</i> is geruime tijd niet gebruikt.</p> <ul style="list-style-type: none"> ■ Start het programma Pluizen verwijderen, zie hoofdstuk: “Zo wast en droogt u goed”, paragraaf: “Programma Pluizen wegspoelen”.

De meldingen verschijnen aan het einde van het programma en wanneer de was-droogautomaat wordt ingeschakeld. Ze moeten met sensortoets OK worden bevestigd.

Nuttige tips

Problemen met TwinDos

Probleem	Oorzaak en oplossing
i Reservoir ① leeg	Eén reservoir van TwinDos is leeg of beide reservoirs zijn leeg. <ul style="list-style-type: none">■ Vul het reservoir of beide reservoirs met vloeibaar wasmiddel of wasverzachter of vervang de dispensers.■ Controleer of het wasgoed schoon is. Het is mogelijk dat de hoeveelheid wasmiddel niet meer toereikend was. Was indien nodig nog een keer.
i Dispenser ① bijna leeg	Het wasmiddel in de dispensers is bijna op. Er zijn nog ca. 4 tot 8 wasbeurten mogelijk. <ul style="list-style-type: none">■ Koop nieuwe dispensers.
i "TwinDos" gebruiken of reiniging starten. Zie 	TwinDos of de automatische dosering via vak ①/② is gedurende een langere periode niet gebruikt. <ul style="list-style-type: none">■ Gebruik TwinDos bij een van de volgende wasbeurten.■ Reinig het TwinDos systeem, zie hoofdstuk: "Reiniging en onderhoud", paragraaf: "Reiniging TwinDos".
 TwinDos-reiniging vak ① moet gestart worden. Zie 	TwinDos of de automatische dosering via vak ①/② is te lang niet gebruikt. Het gevaar bestaat dat het wasmiddel in de slangen opdroogt. <ul style="list-style-type: none">■ Reinig meteen het TwinDos systeem, zie hoofdstuk: "Reiniging en onderhoud", paragraaf: "Reiniging TwinDos".
De meldingen op deze pagina zijn voorbeelden. Afhankelijk van het desbetreffende vak ①/② kunnen ze veranderen.	



De meldingen verschijnen aan het einde van het programma en wanneer de wasdroogautomaat wordt ingeschakeld. Ze moeten met sensortoets OK worden bevestigd.

Problemen met TwinDos

Probleem	Oorzaak en oplossing
<p>Er is geen wasmiddel en/of wasverzachter gedoseerd.</p>	<p>De automatische dosering is niet ingeschakeld.</p> <ul style="list-style-type: none"> ■ Tip vóór de volgende wasbeurt de sensortoets <i>TwinDos</i> aan. <p>De automatische dosering wordt ingeschakeld.</p>
	<p>Er is geen wasmiddel / wasverzachter gedoseerd, hoewel de automatische dosering is ingeschakeld.</p> <ul style="list-style-type: none"> ■ Probeer het nog een keer. ■ Wordt er nog steeds niet gedoseerd, neem dan contact op met Miele.
<p>Er zijn donkere vlekken in het wasmiddel te zien.</p>	<p>Er hebben zich schimmels in het wasmiddel gevormd.</p> <ul style="list-style-type: none"> ■ Giet het reservoir leeg en reinig het grondig.

Nuttige tips

Algemene problemen met de was-droogautomaat

Probleem	Oorzaak en oplossing
De was-droogautomaat staat tijdens het centrifugeren niet stil	De stelvoeten staan niet gelijk en zijn niet met een contraoer vastgeschroefd. <ul style="list-style-type: none">■ Stel de was-droogautomaat stevig en schroef de stelvoeten met een contraoer vast.
Vreemde pompgeluiden.	Dat is geen storing! Wanneer het water wordt afgepompt zijn dit soort geluiden normaal.
Centrifugeergeluiden tijdens het drogen.	Dat is geen storing! Ook tijdens het drogen wordt gecentrifugeerd (thermocentrifugeren).
De was-droogautomaat heeft het wasgoed niet normaal gecentrifugeerd en het wasgoed is nog nat.	Bij het eindcentrifugeren heeft de automaat een grote onbalans herkend en het centrifugeertoerental automatisch gereduceerd. <ul style="list-style-type: none">■ Vul de trommel altijd met groot en klein wasgoed om het wasgoed beter in balans te krijgen.
In de wasmiddellade blijft vrij veel wasmiddel achter.	Er staat onvoldoende druk op het water. <ul style="list-style-type: none">■ Reinig de zeefjes in de watertoevoer.■ Kies de extra functie <i>Extra water</i>. <p>Poedervormige wasmiddelen in combinatie met onthardingsmiddelen hebben de neiging te gaan plakken.</p> <ul style="list-style-type: none">■ Reinig de wasmiddellade en doseer voortaan eerst het wasmiddel en dan pas het onthardingsmiddel in het juiste vakje.
Naast de capsule zit er water in het wasverzachter-/capsulevak.	De sensortoets Cap  is niet bediend of de lege capsule is na de laatste wasbeurt niet verwijderd. <ul style="list-style-type: none">■ Bedien de sensortoets Cap  bij het eerstvolgende capsulegebruik.■ Verwijder een capsule na gebruik en gooi deze weg. <p>Het buisje in de wasmiddellade, waar de capsule op wordt gestoken, is verstopt.</p> <ul style="list-style-type: none">■ Reinig het buisje.

Algemene problemen met de was-droogautomaat

Probleem	Oorzaak en oplossing
De wasverzachter wordt niet volledig ingespoeld of er blijft te veel water in vakje ☼ staan.	De zuighevel zit niet goed of is verstopt. <ul style="list-style-type: none"> ■ Reinig de zuighevel. Zie hoofdstuk: "Reiniging en onderhoud", paragraaf: "Wasmiddellade reinigen".
Aan het einde van het programma zit er nog vocht in de capsule.	Het buisje in de wasmiddellade, waar de capsule op wordt gestoken, is verstopt. <ul style="list-style-type: none"> ■ Reinig het buisje.
	Dat is geen storing! Om technische redenen blijft er altijd wat water in de capsule zitten.
In het display staat een voor u vreemde taal.	Onder "Instellingen" "Taal 🗣️" is een voor u vreemde taal ingesteld. <ul style="list-style-type: none"> ■ Stel de taal in, die u gewend bent.
	Het vlaggetje dient hierbij als richtlijn.
Het display is donker.	Het display wordt automatisch uitgeschakeld om energie te besparen (standby). <ul style="list-style-type: none"> ■ Druk op een willekeurige toets. Het display staat niet meer in standby.
De resttijd in het display kan in de loop van een programma veranderen.	De resttijd wordt constant aan het was- of droogproces aangepast en is dus aan schommelingen onderhevig.
In het display verschijnt een beladingshoeveelheid terwijl de trommel leeg is of er verschijnt een beladingshoeveelheid van < 25% terwijl de trommel vol is.	De was-droogautomaat is ingeschakeld, terwijl er zich nog wasgoed in de trommel bevond. Daardoor is het nulpunt van de beladingssensor verzet. <ul style="list-style-type: none"> ■ Schakel de was-droogautomaat met lege trommel uit en weer in.

Nuttige tips

Algemene problemen met de was-droogautomaat

Probleem	Oorzaak en oplossing
Tijdens het programma <i>Pluizen wegspoelen</i> komt er schuim uit de wasmiddellade.	<p>Bij de vorige wasbeurt zijn er in de buitentrommel resten wasmiddel achtergebleven.</p> <ul style="list-style-type: none">■ Doseer altijd de juiste hoeveelheid wasmiddel. Gebruik zo mogelijk de automatische wasmiddeldosering.
Na afloop van het programma <i>Pluizen verwijderen</i> blijft er schuim in de trommel achter.	<p>Bij het programma <i>Pluizen verwijderen</i> worden er ook wasmiddelresten uit de buitentrommel gespoeld. Daardoor kan er schuim ontstaan.</p> <ul style="list-style-type: none">■ Gebruik het programma <i>Pluizen verwijderen</i> regelmatig, zodat er zich geen wasmiddelresten in de buitentrommel kunnen afzetten.
Na afloop van het programma <i>Pluizen verwijderen</i> blijven er pluizen in de trommel achter.	<p>U heeft het programma <i>Pluizen verwijderen</i> geruime tijd niet gebruikt.</p> <ul style="list-style-type: none">■ Verwijder de pluizen uit de trommel.■ Gebruik het programma <i>Pluizen verwijderen</i> regelmatig.
De was-droogautomaat stinkt.	<p>De Hygiëne info is genegeerd. Er is al langere tijd geen wasprogramma met een temperatuur van boven de 60 °C gedraaid.</p> <ul style="list-style-type: none">■ Start het programma <i>Machine reinigen</i> en gebruik daarvoor de Miele-machinereiniger of een poedervormig universeel wasmiddel. Zo voorkomt u dat zich in het apparaat ziektekiemen en geurtjes ontwikkelen.
	<p>De deur en de wasmiddellade zijn na het wassen gesloten.</p> <ul style="list-style-type: none">■ Laat de deur en de wasmiddellade op een kiertje openstaan, zodat deze kunnen drogen.

Een tegenvallend wasresultaat

Probleem	Oorzaak en oplossing
<p>Op het gewassen wasgoed zitten witte, wasmiddelachtige bestanddelen.</p>	<p>Het wasmiddel bevat niet in water op te lossen bestanddelen ter ontharding van het water, nl. zeolieten. Deze bestanddelen hebben zich op het textiel vastgezet.</p> <ul style="list-style-type: none"> ■ Probeer de resten met een borstel te verwijderen wanneer het wasgoed droog is. ■ Was donker textiel voortaan met een vloeibaar wasmiddel. Deze middelen bevatten geen zeolieten. ■ Was dit textiel met het programma <i>Donker wasgoed</i>.
<p>Het wasgoed wordt met een vloeibaar wasmiddel niet schoon.</p>	<p>In vloeibare wasmiddelen zitten geen bleekmiddelen. Fruit-, koffie- of theeplekken zijn er dan moeilijk uit te krijgen.</p> <ul style="list-style-type: none"> ■ Gebruik het Miele-2-fasen-systeem. Door de gerichte dosering van UltraPhase 2 tijdens het wasproces worden vlekken effectief verwijderd. ■ Gebruik poedervormige wasmiddelen met een bleekmiddel.
<p>Op het gewassen wasgoed zijn grijze, elastische bolletjes achtergebleven (vetbolletjes).</p>	<p>Er is te weinig wasmiddel gedoseerd. Het wasgoed is te sterk met vet, bijv. crème of olie vervuild geweest.</p> <ul style="list-style-type: none"> ■ Wanneer wasgoed zo vervuild is moet u óf meer wasmiddel doseren óf een vloeibaar wasmiddel gebruiken. ■ Draai vóór de volgende wasbeurt het programma <i>Machine reinigen</i> met het Miele-machinerreinigingsmiddel of een poedervormig universeel wasmiddel.

Nuttige tips

Een tegenvallend droogresultaat

Probleem	Oorzaak en oplossing
Het wasgoed is te vochtig na het drogen. In het display verschijnt de melding: Controleer belading	<p>De trommel was te licht beladen. De elektronica kon het restvocht niet correct berekenen.</p> <ul style="list-style-type: none">■ Start het programma opnieuw en kies in plaats van een droogtegraad een <i>droogtijd</i>.■ Droog kleine hoeveelheden wasgoed voortaan in een programma met <i>droogtijd</i>. <p>Het wasgoed is in elkaar gepropt geweest. Toen het apparaat aan het centrifugeren was, heeft het wasgoed zich in een ring tegen de trommel aan geplakt. Het wasgoed is te vochtig geweest of het centrifuge-toerental te hoog. Toen het apparaat aan het thermocentrifugeren was, heeft het wasgoed zich in een ring tegen de trommel aan geplakt.</p> <ul style="list-style-type: none">■ Open de deur. Schud het wasgoed los.■ Start het droogprogramma opnieuw met een laag centrifuge-toerental of kies in plaats van een droogtegraad een <i>droogtijd</i>.
Het wasgoed voelt na het drogen vochtig aan	<p>U heeft de optie <i>Gladstomen</i> gekozen.</p> <ul style="list-style-type: none">■ Neem het wasgoed uit de trommel en hang het op een kleeerhanger om verder te laten drogen. <p>Warm wasgoed voelt vochtiger aan.</p> <ul style="list-style-type: none">■ Spreid het wasgoed uit, zodat de warmte eruit kan.
Het wasgoed is na het drogen te vochtig of te droog.	<p>Het gewenste restvocht ligt tussen twee droogtegraden in.</p> <ul style="list-style-type: none">■ Wijzig desgewenst de droogtegraad. Zie hoofdstuk: "Instellingen", paragraaf: "Droogtegraad".
Na het drogen zit er water in de trommel.	<p>De waterafvoer is niet optimaal.</p> <ul style="list-style-type: none">■ Reinig filters en filterhuis zoals wordt beschreven in de paragraaf: "Het openen van de deur bij verstopte afvoer en/of stroomuitval" en controleer de opvoerhoogte.

De deur kan niet open

Probleem	Oorzaak en oplossing
<p>De deur kan tijdens het programmaverloop niet geopend worden.</p>	<p>Tijdens het programmaverloop is de deur vergrendeld.</p> <ul style="list-style-type: none"> ■ Druk op de Start/Stop-toets. ■ Kies met de sensortoetsen \vee of \wedge Programma afbreken of Trommel bijvullen. <p>De deur wordt ontgrendeld en u kunt de deur openen.</p> <p>Er bevindt zich nog water in de trommel en de auto- maat kan het water niet afpompen.</p> <ul style="list-style-type: none"> ■ Reinig filters en filterhuis zoals wordt beschreven in het hoofdstuk “Het openen van de deur bij verstopte afvoer en/of stroomuitval”. <p>Het waterniveau in de trommel is te hoog.</p> <ul style="list-style-type: none"> ■ Breek het programma af. De was-droogauto- maat pompt vervolgens het water af.
<p>Aan het einde van het programma of nadat het programma afgebroken is, verschijnt in het display de melding: Afkoelen of Comfortkoelen</p>	<p>Om veiligheidsredenen kan de deur bij een temperatuur in de trommel van meer dan 55 °C tijdens het wassen en meer dan 70 °C tijdens het drogen niet geopend worden.</p> <ul style="list-style-type: none"> ■ Wacht totdat de temperatuur in de trommel is gedaald en de melding in het display is gedoofd.
<p>In het display staat: Miele  deurontgrendel.</p>	<p>Het deurslot is geblokkeerd.</p> <ul style="list-style-type: none"> ■ Neem contact op met Miele.

Nuttige tips

Het openen van de deur bij verstopte afvoer en/of stroomuitval

- Schakel de was-droogautomaat uit.

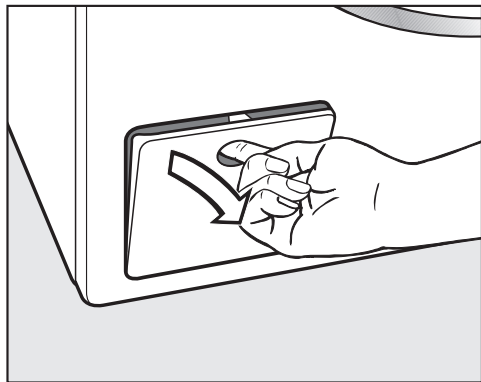

- Open het klepje van de afvoerpomp.

Verstopte afvoer

Als de afvoer verstopt is, kan zich een vrij grote hoeveelheid water in de auto-maat bevinden.

 U kunt zich branden, wanneer kort daarvoor op een hoge temperatuur is gewassen!

Let op als u het waswater weg laat lopen.

Water opvangen

Draai de filters er niet helemaal uit.

- Zet een bak of schaal onder het klepje.

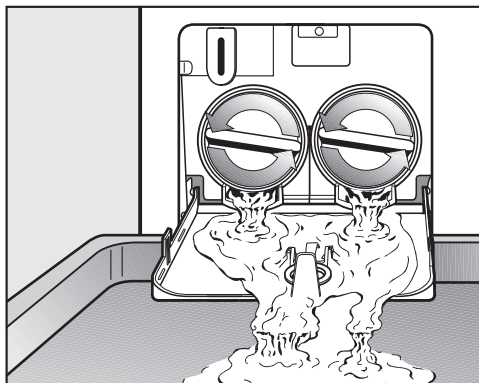

- Draai de filters zover los totdat het water eruit stroomt.
- Draai telkens wanneer de bak of de schaal volraakt, de deksels van de filters vast en maak de bak of schaal leeg, voordat u verder gaat.

Wanneer er geen water meer uit de auto-maat loopt,

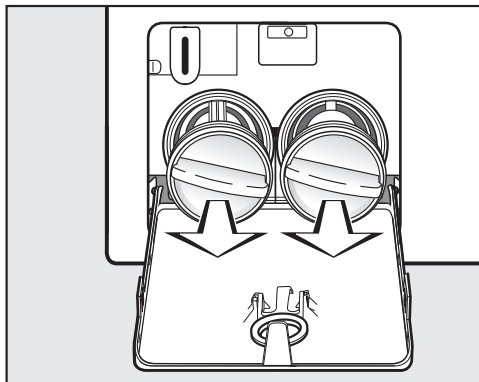

- draai de filters er dan helemaal uit.

Pluizenfilters reinigen

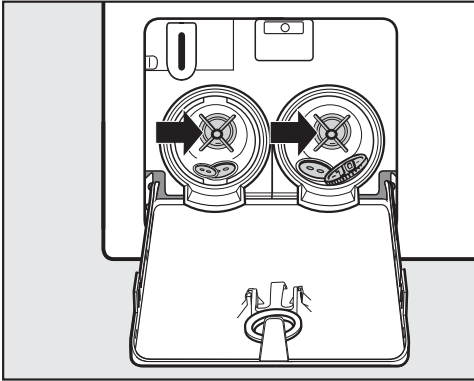

- Reinig de pluizenfilters grondig.
- Controleer of de pompschoepvleugels gemakkelijk rond te draaien zijn, verwijder indien nodig draden en/of knopen e.d. en reinig het filterhuis.

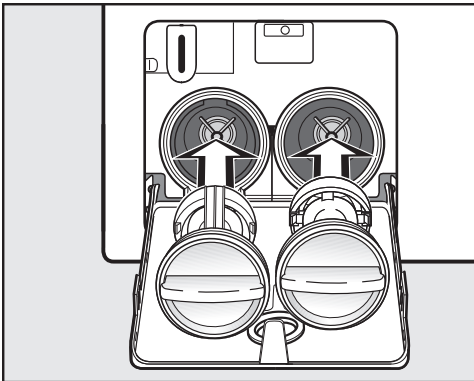

- Zet de filters terug in het filterhuis en draai ze weer vast.

⚠ Glijdt de slang weg, dan loopt het condenswater eruit en kan dan schade veroorzaken.
Plaats de pluizenfilters weer terug en draai ze vast.

Deur openen

⚠ Het is zeer gevaarlijk om uw hand in een nog draaiende trommel te steken.

Controleer voordat u het wasgoed uit de trommel neemt, of de trommel stilstaat.

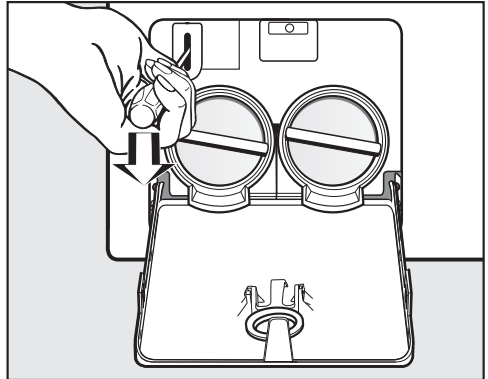

- Ontgrendel de deur met een schroevendraaier.
- Open de deur.

Afdeling Klantcontacten

Reparaties

Voor storingen die u niet zelf kunt verhelpen, waarschuwt u

- uw Miele-vakhandelaar of
- Miele.

Het telefoonnummer vindt u achter in deze gebruiksaanwijzing.

Voor een goede en vlotte afhandeling moeten onze technici het type en het serienummer van uw apparaat weten. Beide gegevens vindt u op het typeplaatje boven het deurglas.

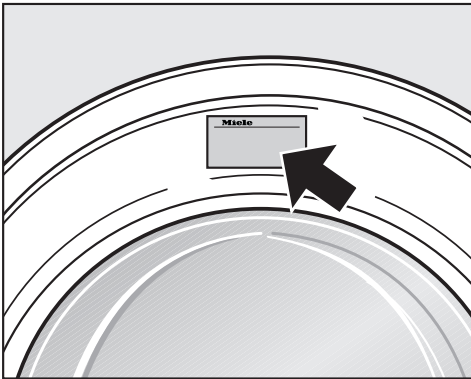

Garantietermijn en garantievoorwaarden

De garantietermijn voor dit apparaat bedraagt 2 jaar.

Nadere bijzonderheden over de garantietermijn en het Miele-Service-Certificaat treft u aan in bijgaande folder.

Bij te bestellen accessoires

Accessoires voor deze was-droogauto-maat kunt u nabestellen bij de Miele-vakhandel of bij Miele Nederland B.V..

Textielbehandelingssymbolen

Wassen	
Het getal in de wastobbe geeft de maximale wastemperatuur aan.	
	Normaal programma
	Mild programma
	Zeer mild programma
	Handwas
	Niet wassen

Voorbeelden voor de programmakeuze

Programma	Textielbehandelingsymbolen
Katoen	
Kreukherstellend	
Fijne was	
Wol	
Zijde	
Express	
Automatic	

Drogen	
De punten geven de globale temperatuur aan.	
	Op een normale temperatuur
	Op een lagere temperatuur
	Niet drogen in de automaat

Strijken & mangelen	
De punten verwijzen naar de punten op de regelaar van het strijkijzer en geven de temperatuur aan.	
	Ca. 200 °C
	Ca. 150 °C
	Ca. 110 °C
	Strijken met stoom kan het wasgoed onherstelbaar beschadigen.
	Niet strijken/mangelen

Chemisch reinigen	
	Reiniging met chemische oplosmiddelen. De letters verwijzen naar het reinigingsmiddel.
	Nat reinigen
	Niet chemisch reinigen

Bleken	
	Elk bleekmiddel toegestaan
	Alleen zuurstofbleekmiddel toegestaan
	Niet bleken

Plaatsen en aansluiten

Voorkant

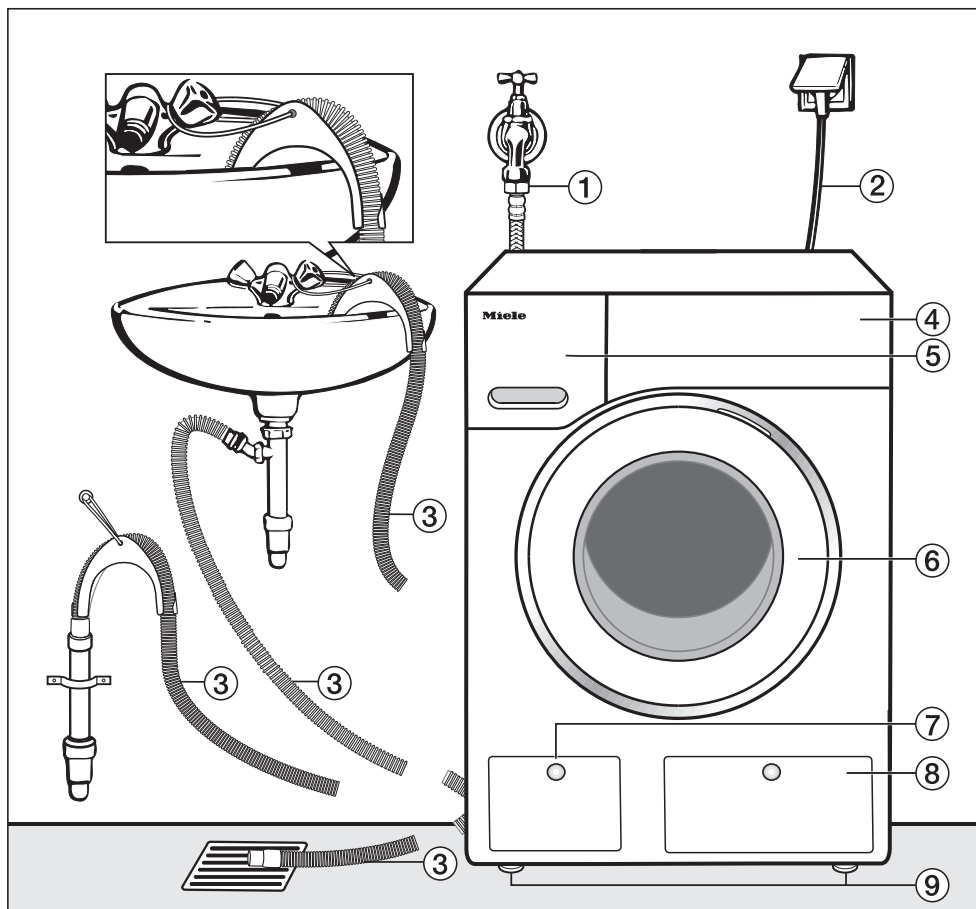

① Watertoevoerslang (Waterproof-metaal, slang met metalen omhulsel)

② Elektrische aansluiting

③ Waterafvoerslang met afneembaar bochtstuk met verschillende mogelijkheden voor waterafvoer

④ Bedieningspaneel

⑤ Wasmiddellade

⑥ Deur

⑦ Klepje van het gedeelte met pluizenfilter, afvoerpomp en noodontgrendeling

⑧ Klepje van het TwinDos-gedeelte

⑨ Vier stelvoeten

Het apparaat aan de achterkant

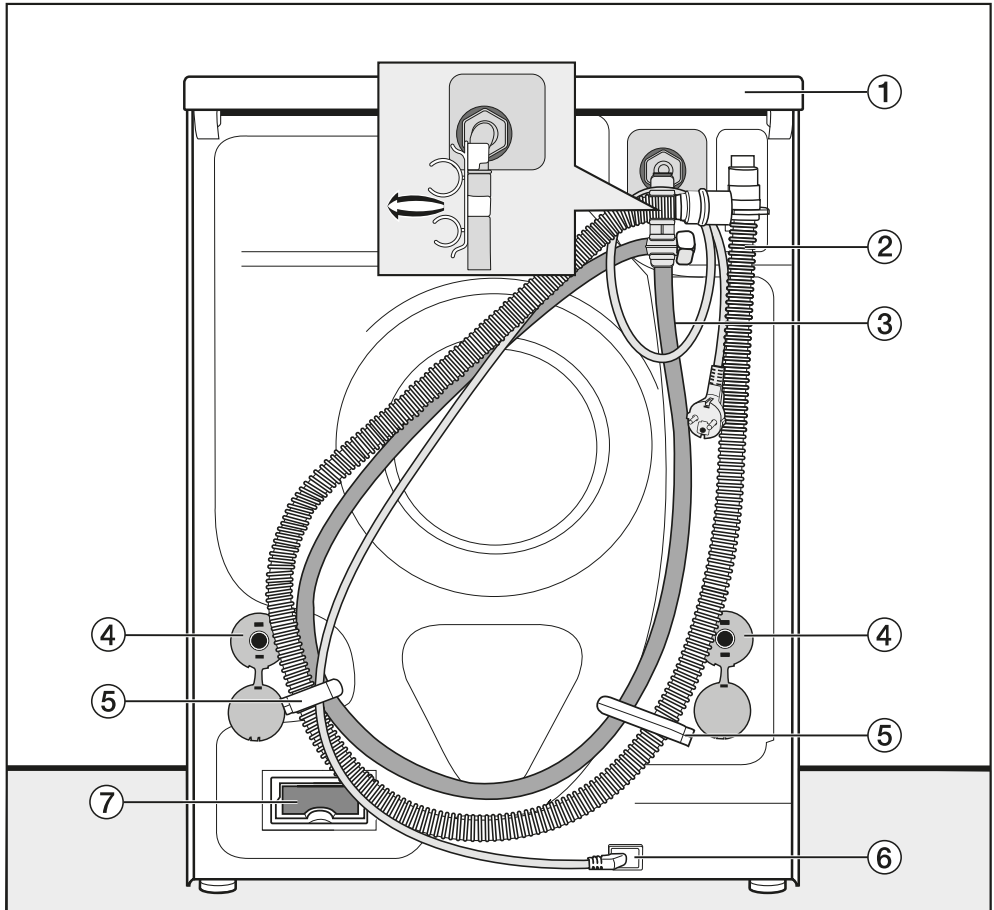

- ① Draagpunten onder de dekselrand voor transportdoeleinden
- ② Afvoerslang
- ③ Watertoevoerslang (Waterproof-metaal, slang met metalen omhulsel)
- ④ Draaibeveiligingen met transportstangen
- ⑤ Houders voor de waterslangen tijdens het transport
- ⑥ Elektrische aansluiting
- ⑦ Schacht voor Miele@home communicatiemodule

Plaatsen en aansluiten

Plaats van opstelling

Als plaats van opstelling is een betonnen vloer het meest geschikt. In tegenstelling tot een houten of een zachte vloer trilt deze nauwelijks mee als het apparaat aan het centrifugeren is.

Let op:

- Plaats het apparaat waterpas en stabiel.
- Plaats het apparaat niet op een zachte vloerbedekking omdat het in dat geval tijdens het centrifugeren gaat trillen.

Bij plaatsing van het apparaat op een houten vloer:

- Plaats het dan op een multiplex plaat van tenminste 59 x 603 cm. U dient de plaat niet alleen maar aan de planken van de vloer, maar aan zoveel mogelijk balken vast te schroeven.

Tip: Kies voor plaatsing in een hoek. Daar is de stabiliteit van de vloer het grootst.

⚠ Als u het apparaat op een ter plaatse aanwezige sokkel (beton of gemetseld) plaatst, bestaat het gevaar dat het bij het centrifugeren van de sokkel valt.

U **moet** het apparaat dan ook beslist met een bevestigingsbeugel (MTS vloerbevestiging) vastzetten. Bevestigingsbeugels zijn verkrijgbaar bij de Miele-vakhandel of bij Miele Nederland B.V.

De was-droogautomaat naar de plaats van opstelling dragen

⚠ De bevestiging van het bovenblad aan de achterkant kan door invloeden van buitenaf breken.

Het bovenblad kan dan bij het dragen loslaten.

Controleer of de rand van het bovenblad stevig vastzit voordat u het apparaat optilt.

- Draag het apparaat vooraan bij de stelvoeten en achteraan bij de rand van het bovenblad.

Transportbeveiliging verwijderen

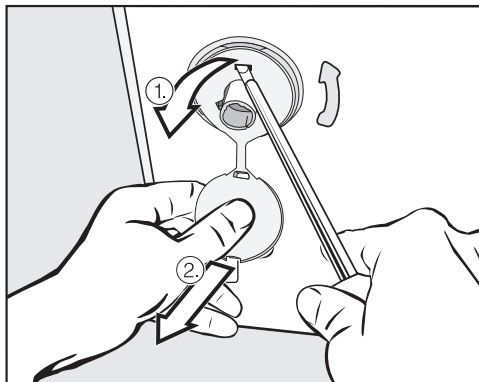

- Verwijder de linker en de rechter draai-beveiliging.

1. Trek aan het stopje dat aan de draai-beveiliging zit en
2. maak het haakje aan de boven- en onderkant met een schroevendraaier los.

Plaatsen en aansluiten

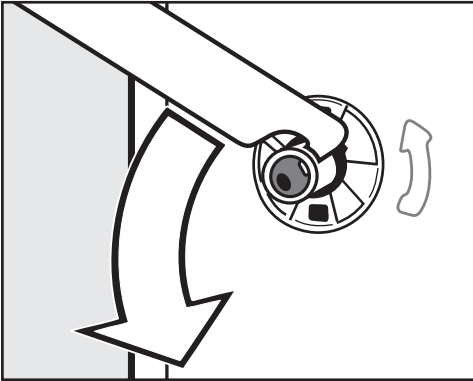

- Draai de linker transportstang met de bijgevoegde steeksleutel 90° en

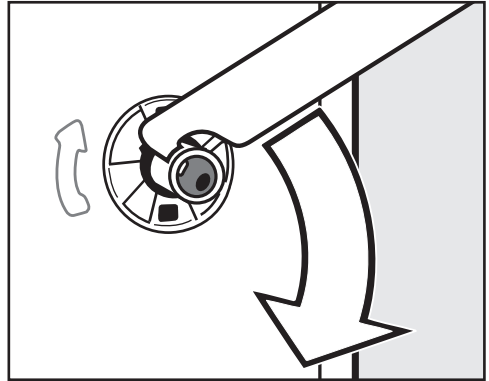

- Draai de rechter transportstang 90° en

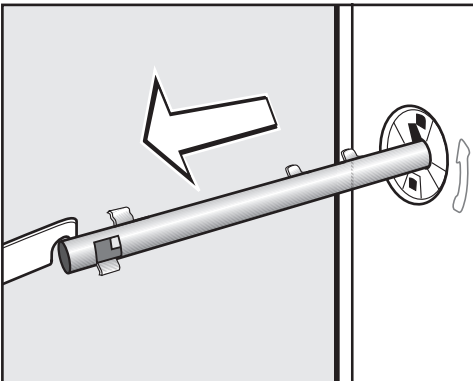

- trek de stang eruit.

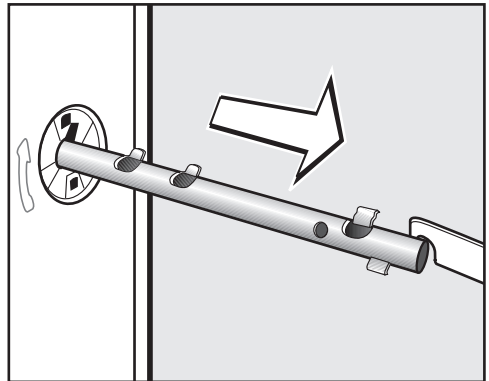

- trek de stang eruit.

Plaatsen en aansluiten

⚠ Als de gaten niet afgedekt worden, kunt u zich verwonden.

Sluit de gaten van de verwijderde transportbeveiliging af!

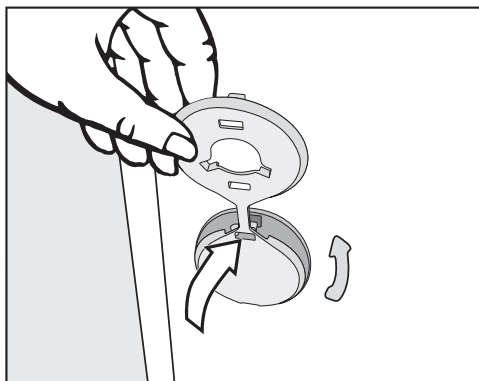

- Sluit de gaten met de bijgeleverde stopjes af.

⚠ Het apparaat mag niet zonder transportbeveiliging worden getransporteerd.

Bewaar de transportbeveiliging. Monteer de beveiliging weer, voordat u het apparaat (bijv. bij een verhuizing) opnieuw moet verplaatsen.

Transportbeveiliging monteren

- Het monteren van de transportbeveiliging gebeurt in omgekeerde volgorde.

Het stellen van de was-droogautomaat

Om optimaal te kunnen functioneren, moet de automaat stevig en waterpas staan.

Wanneer een was-droogautomaat verkeerd wordt geplaatst, wordt er meer water en energie verbruikt dan nodig is en kan het apparaat gaan schuiven.

Stelvoeten naar buiten draaien en vastzetten

Het stellen van de automaat gebeurt met behulp van de vier machine- of stelvoeten. Wanneer het apparaat wordt geleverd, zijn alle stelvoeten naar binnen gedraaid.

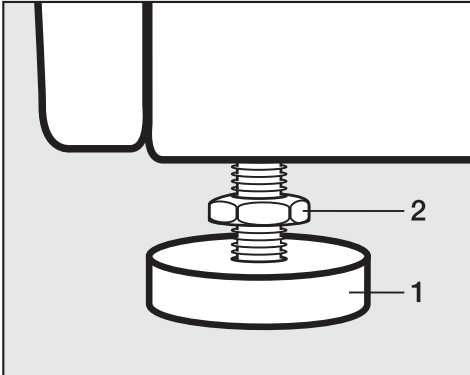

- Draai de contraoer **2** met de bijgevoegde steeksleutel los en wel met de wijzers van de klok mee. Draai de contraoer **2** samen met de stelvoet **1** naar buiten.

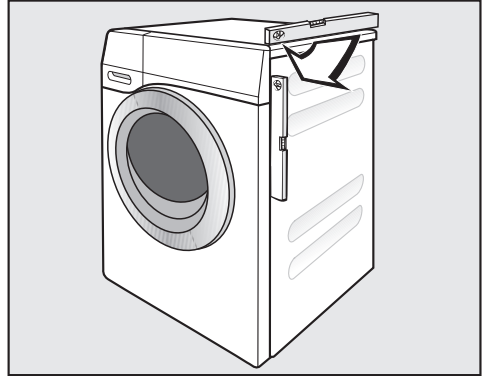

- Controleer met een waterpas of de automaat goed staat.
- Houd de stelvoet **1** met een waterpomp tang vast. Draai de contraoer **2** met de steeksleutel weer aan de ommanteling vast.

⚠ Alle vier de contraoeren moeten stevig aan de ommanteling vastgedraaid zijn. Anders kan de was-droogautomaat gaan verschuiven. Controleer ook de stelvoeten, die bij het afstellen niet naar buiten gedraaid zijn.

Plaatsen en aansluiten

Het waterbeveiligingssysteem

Het Miele-waterbeveiligingssysteem biedt volledige bescherming tegen waterschade door de was-droogautomaat.

Het systeem bestaat hoofdzakelijk uit de volgende onderdelen:

- de watertoevoerslang
- de elektronica en de lek- en overloopbeveiliging
- de waterafvoerslang

De watertoevoerslang

- Beveiliging tegen barsten van de veiligheidsklep

De watertoevoerslang is bestand tegen een druk van minstens 14.000 kPa.

- Het omhulsel van de watertoevoerslang

De watertoevoerslang heeft een “tweede huid” in de vorm van een metalen omhulsel. Dit beschermt tegen beschadigingen.

De elektronica en de ommanteling

- De lekbak

Wanneer de was-droogautomaat lekt, wordt het overtollige water in de lekbak opgevangen. De watertoevoerklep wordt door de vlotterschakelaar uitgeschakeld. De watertoevoer is vanaf dat moment geblokkeerd. Het water dat zich in de kuip bevindt wordt afgepompt.

- Bescherming tegen overstromen

Voorkomen wordt dat de was-droogautomaat door een ongecontroleerde watertoevoer gaat lekken. Stijgt het water boven een bepaald niveau, dan wordt de afvoerpomp ingeschakeld en het water gecontroleerd afgepompt.

De waterafvoerslang

De waterafvoerslang is beveiligd met een ventilatiesysteem. Hiermee wordt voorkomen dat de was-droogautomaat wordt leeggezogen.

Watertoevoer

De was-droogautomaat mag zonder terugslagklep op het waterleidingnet worden aangesloten, omdat de automaat gebouwd is volgens EU-normen.

De waterdruk moet minstens 100 kPa en mag niet meer dan 1.000 kPa bedragen. Is de druk hoger dan 1.000 kPa, dan moet er een drukreducerend ventiel in de waterleiding worden ingebouwd.

Voor de aansluiting is een kraan met 3/4"-schroefkoppeling noodzakelijk. Is zo'n kraan niet aanwezig, dan mag de automaat uitsluitend door een erkend installateur op de waterleiding worden aangesloten.

 De schroefkoppeling staat onder druk van de waterleiding.

Controleer daarom of de aansluiting niet lek is. Dit kunt u doen door de kraan langzaam open te draaien. Leg het dichtingsringetje er eventueel opnieuw in en draai de schroefkoppeling eventueel wat vaster aan.

De was-droogautomaat is **niet** geschikt om op warm water te worden aangesloten.

Onderhoud

Wanneer u de slang vervangt, gebruik dan uitsluitend een Miele-slang die bestand is tegen een druk van minstens 14.000 kPa.

Het zeefje in de schroefkoppeling aan het vrije uiteinde van de watertoevoerslang mag niet worden verwijderd. Dit om de watertoevoer te beschermen.

Accessoires - verlenging slang

Een slang met metalen omhulsel van 1,5 m lang kan worden nabesteld bij de Miele-vakhandel of bij Miele Nederland B.V.

Plaatsen en aansluiten

Waterafvoer

Het water wordt afgepompt met een afvoerpomp voor een opvoerhoogte tot 1 m. Om de waterafvoer niet te belemmeren, moet de slang zonder knikken worden gelegd. Aan het uiteinde van de slang kan het bijgeleverde bochtstuk worden vastgehaakt. Indien nodig kunt u de slang tot max. 5 m verlengen. Accessoires zijn verkrijgbaar bij de Miele-vakhandel en bij Miele.

Voor opvoerhoogten van meer dan 1 m (tot max. 1,8 m) is een verwisselbare afvoerpomp verkrijgbaar en wel bij de Miele-vakhandel en bij Miele. Voor opvoerhoogten van meer dan 1 m kan de slang tot 2,5 m verlengd worden. Accessoires zijn verkrijgbaar bij de Miele-vakhandel en bij Miele.

Mogelijkheden voor waterafvoer

1. De slang kan in een wasbak, wastafel of gootsteen worden gehangen:

Let op:

- Zorg ervoor dat de slang niet weg kan glijden!
- Wanneer het water in een wastafel of wasbak wordt gepompt, moet het water snel genoeg wegvloeien. Is dat laatste niet het geval, dan bestaat de kans dat het water overstroomt of dat een deel van het weggepompte water in het apparaat wordt teruggezogen.

2. De slang kan op een kunststof afvoerbuis met rubberen mof worden aangesloten. Een sifon is niet beslist noodzakelijk.

3. De slang kan in een putje in de vloer worden gehangen.

4. De slang kan op een wasbak of wastafel met kunststof nippel worden aangesloten.

Aansluiten op een wastafel

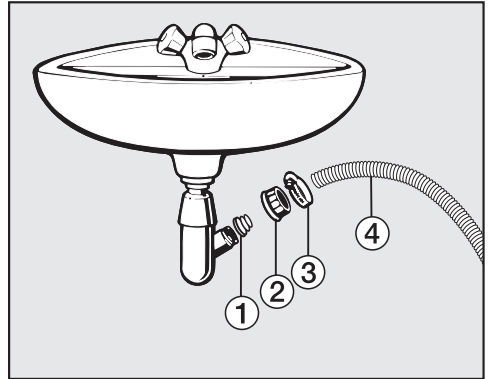

① Adapter

② Schroefkoppeling wastafel

③ Slangklem

④ Uiteinde van de slang

- Bevestig de adapter ① met schroefkoppeling ② aan de sifon van de wastafel.
- Plaats het uiteinde van de slang ④ op de adapter ①.
- Draai de slangklem ③ direct achter de schroefkoppeling met een schroevendraaier vast.

Elektrische aansluiting

De was-droogautomaat is standaard voorzien van een aansluitkabel met stekker met randaarde, geschikt voor aansluiting op een stopcontact met randaarde.

 Zorg dat u altijd bij het stopcontact kunt.

De was-droogautomaat mag niet met een verlengsnoer, een meervoudig stopcontact of iets dergelijks op het elektriciteitsnet worden aangesloten in verband met gevaar voor oververhitting.

De was-droogautomaat mag uitsluitend worden aangesloten op een elektrische huisinstallatie die volgens de daarvoor geldende normen (zoals NEN 1010) is aangelegd!

Wanneer de aansluitkabel is beschadigd, moet deze worden vervangen door een kabel van hetzelfde type. Deze is verkrijgbaar bij Miele Nederland B.V. Om veiligheidsredenen mag de kabel alleen door een erkend vakman/vakvrouw of door technici van Miele worden vervangen.

Op het typeplaatje staat informatie over de nominale aansluitwaarde en de zekering. Vergelijk deze gegevens met de waarden van het elektriciteitsnet.

Verbruiksgegevens

		Belading	Energie	Water	Programma- duur
		kg	kWh	Liter	Uren:Min.
Wassen					
Katoen	90 °C	8,0	2,40	57	2:29
	60 °C	8,0	1,35	57	2:29
	◁60°C ¹⁾	8,0	1,10	57	2:59
	◁60°C	4,0	0,90	41	2:59
	40 °C	8,0	0,90	72	2:39
	40 °C	4,0	0,58	49	2:29
	20 °C	8,0	0,35	72	2:39
Kreukherstellend	30 °C	4,0	0,34	49	1:59
Fijne was	30 °C	3,0	0,40	40	1:09
Wol 	30 °C	2,0	0,23	35	0:38
Automatic	40 °C	6,0	0,82	55	1:57
QuickPower	40 °C	5,0	0,75	45	0:59
Express	40 °C	3,5	0,30	31	0:30
Drogen					
Katoen	kastdroog ²⁾	5,0	2,40	19	2:05
Kreukherstellend	kastdroog	4,0	1,40	12	1:15
Achter elkaar wassen en drogen					
Katoen	◁60°C kastdroog ³⁾	8,0 1x 5,0 + 1x 3,0	5,36	105	6:40
QuickPower	40 °C kastdroog	5,0	3,70	65	3:15

1) Testprogramma volgens EN 60456

2) Testprogramma volgens EN 61121

3) Testprogramma volgens EN 50229

Instructie voor vergelijkende onderzoeken

De verbruiksgegevens en de programmaduur kunnen van de aangegeven waarden afwijken, al naar gelang de waterdruk, waterhardheid, temperatuur van het instromende water, kamertemperatuur, het soort en de hoeveelheid wasgoed, restvocht van het wasgoed bij het drogen, verschillen in de netspanning en gekozen extra functies.

De bij de wasmethode *PowerWash 2.0* tijdens de verwarmingsfase gemeten temperatuur bij de temperatuurvoeler in de buitentrommel is hoger dan de werkelijke temperatuur van het wasgoed. De daar gemeten temperatuur komt **niet** overeen met de temperatuur in het wasgoed.

Technische gegevens

Hoogte	850 mm
Breedte	596 mm
Diepte	714 mm
Diepte bij geopende deur	1132 mm
Gewicht	ca. 102 kg
Beladingscapaciteit-wassen	8,0 kg droog wasgoed
Beladingscapaciteit-drogen	5,0 kg droog wasgoed
Aansluitspanning	Zie typeplaatje
Aansluitwaarde	Zie typeplaatje
Zekering	Zie typeplaatje
Verbruiksgegevens	Zie hoofdstuk: "Verbruiksgegevens".
Minimale waterdruk	100 kPa (1 bar)
Maximale waterdruk	1.000 kPa (10 bar)
Lengte van de toevoerslang	1,55 m
Lengte van de afvoerslang	1,50 m
Lengte van de aansluitkabel	2,00 m
Maximale opvoerhoogte	1,00 m
Maximale afpomplengte	5,00 m
LED (light emitting diodes)	Klasse 1
Keurmerken	Zie typeplaatje

Datablad voor elektrische was-droogautomaten voor huishoudelijk gebruik

Volgens richtlijn 96/60/EG bijlage II

Energie-efficiëntieklasse ¹	
A (laag energieverbruik) tot G (hoog energieverbruik)	A
Energieverbruik ^{1,2}	
Wassen, centrifugeren en drogen	5,36 kWh
Uitsluitend wassen en centrifugeren	1,10 kWh
Wasresultaatklasse ¹	
A (goed) tot G (matig)	A
Restvocht	44 %
Maximale centrifugesnelheid	1.600 omw/min
Beladingscapaciteit (Katoen) ¹	
Wassen	8,0 kg
Drogen	5,0 kg
Waterverbruik ¹	
Wassen, centrifugeren en drogen	105 l
Uitsluitend wassen en centrifugeren	57 l
Duur ¹	
Wassen, centrifugeren en drogen	400 min
Geschat jaarlijks verbruik van een huishouden met vier personen ³	
- Wassen, centrifugeren en drogen	
Energieverbruik ¹	1.072 kWh
Waterverbruik ¹	21.000 l
- Uitsluitend wassen en centrifugeren	
Energieverbruik ¹	220 kWh
Waterverbruik ¹	11.400 l
Geluidsniveau (Waarden berekend volgens norm 60704)	
Wassen	46 dB(a) re 1 pW
Centrifugeren	72 dB(a) re 1 pW
Drogen	58 dB(a) re 1 pW

¹ Waarden berekend volgens norm EN 50229 in de standaardprogramma's "Katoen 60 °C" en "Katoen Kastdroog"

² Per volledige cyclus (wassen, centrifugeren en drogen) of per wasprogramma (enkel wassen en centrifugeren) op basis van de uitkomsten van de standaardtest met de programma's "Katoen 60 °C" en "Katoen Kastdroog".
Het werkelijke energieverbruik wordt bepaald door de wijze waarop het apparaat wordt gebruikt.

³ 200 programmacycli met de standaardprogramma's "Katoen 60 °C" en "Katoen Kastdroog".

Instellingen

Met de instellingen kunt u de elektronica van de was-droogautomaat aan uw wensen aanpassen. U kunt de instellingen ieder moment wijzigen.

Instellingen oproepen

Eerst moet aan de volgende voorwaarden zijn voldaan:

- De was-droogautomaat is ingeschakeld.
- In het display staat het basisscherm.

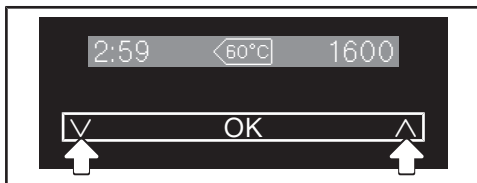

- Tip tegelijk de V en A - toetsen aan.

In het display verschijnt:



Nu verschijnt het instellingenmenu.

Instellingen kiezen

- Loop met de sensortoetsen V en A door de instellingen, totdat de gewenste instelling in het display is aangegeven.
- Met sensortoets V loopt u in het menu naar beneden.
- Met sensortoets A loopt u in het menu naar boven.
- Tip sensortoets OK aan, waarna u een variant binnen de instelling kunt kiezen.

Variant instellen

- Loop met sensortoets V door de varianten van de gekozen instelling.

De ingestelde variant is met een vinkje ✓ aangegeven.

- Staat uw keuze in het display, bevestig deze dan met de OK - toets.

Instellingenmenu verlaten

- Tip sensortoets V of A zo vaak aan, totdat Terug ↵ in het display verschijnt.
- Tip sensortoets OK aan.

Taal

Er zijn verschillende talen waarin de meldingen in het display kunnen worden weergegeven.

Het vlaggetje  achter het woord *Taal* dient als leidraad, wanneer u een andere taal wilt instellen.

De gekozen taal wordt ingesteld.



TwinDos

U kunt soort en hoeveelheid wasmiddel vastleggen en een reinigingsprogramma voor het TwinDos systeem starten.



Wasmiddel/Hoeveelheid

De was-droogautomaat is standaard voor UltraPhase 1 en UltraPhase 2 en voor waterhardheid II  geprogrammeerd.

U dient de instellingen in de elektronica te wijzigen:

- bij een waterhardheid van I  en III .
- bij gebruik van een ander wasmiddel of een andere wasverzachter (hiervoor heeft u de TwinDos reservoirs nodig, die u bij kunt bestellen)

Dosering van UltraPhase 1 en UltraPhase 2

			
UltraPhase 1	48 ml	60 ml	72 ml
UltraPhase 2	36 ml	45 ml	54 ml

Dosering corrigeren

Soort + hoev. wasm. 

- Druk op sensortoets OK.

Vak ① 

- Druk op sensortoets OK.

Miele UltraPhase 1 ✓ 

- Druk op sensortoets OK.

Dos. - Vak ① 60 ml

- Corrigeer met de sensortoetsen \wedge en \vee de gewenste dosering en bevestig uw keuze met sensortoets OK.

 Stel de dosering voor UltraPhase 2 in.

- Bevestig de opmerking met sensortoets OK.

Dos. - Vak ② 45 ml

- Corrigeer met de sensortoetsen \wedge en \vee de gewenste dosering en bevestig uw keuze met sensortoets OK.

De correctie van de dosering is voltooid.

Instellingen

Soort wasmiddel wijzigen

De doseringen voor de Miele-producten (bijv. UltraColor, Miele-wasverzachter) zijn vooraf ingesteld voor waterhardheid II (L₂).

Soort + hoev. wasm. ▾

- Druk op sensortoets OK.

Vak ① ▾

- Druk op sensortoets OK.

Miele UltraPhase 1 ✓ ▾

- Kies met de sensortoetsen \wedge en \vee het gewenste wasmiddel en bevestig uw keuze met sensortoets OK.

Miele UltraColor ✓ ▾

Dos. - Vak ① 105 ml

- Bevestig de dosering met sensortoets OK of wijzig de dosering met de sensortoetsen \wedge en \vee .

i Instellingen voor vak ② niet mogelijk

- Bevestig de opmerking met sensortoets OK.

Vak ① ▾

- Kies met de sensortoetsen \wedge en \vee Vak 2 en bevestig uw keuze met sensortoets OK.

Geen gegevens ✓ ▾

- Kies met de sensortoetsen \wedge en \vee het gewenste wasmiddel en bevestig uw keuze met sensortoets OK.

Miele wasverz. ✓ ▾

Dos. - Vak ② 70 ml

- Bevestig de dosering met sensortoets OK of wijzig de dosering met de sensortoetsen \wedge en \vee .

De elektronica is op de nieuwe wasmid-delen ingesteld.

Onderhoud

Deze was-droogautomaat heeft een reinigingsprogramma voor het TwinDos systeem. In dit programma worden de slangen in de was-droogautomaat gereinigd.

Reinig het TwinDos systeem elke keer als u een ander wasmiddel kiest of als u reservoirs en slangen langere tijd niet gebruikt. Nadere informatie hierover vindt u in het hoofdstuk: "Reiniging en onderhoud", paragraaf: "Reiniging TwinDos".

Vuilgraad

Met deze instelling kunt u de vuilgraad wijzigen en het opvragen van de vuilgraad uitschakelen.

Keuze

- Opgave vuilgraad
U kunt een lichte, normale of sterke vuilgraad opgeven.
Vanuit de fabriek is “Normaal” ingesteld.
- Opvragen vuilgraad
“Opvragen vuilgraad” kunt u in- of uitschakelen.
Vanuit de fabriek is deze variant ingesteld.

Volume zoemer

Hiermee kunt u de geluidssterkte van de zoemer instellen of de zoemer uitschakelen.

De standen worden in een balkdiagram aangegeven. Wordt de laagste stand ingesteld, dan is de zoemer uitgeschakeld.

Toetssignaal

Met deze instelling kunt u een akoestisch signaal inschakelen. Dit klinkt iedere keer wanneer u op een toets drukt.

Vanuit de fabriek is het toetssignaal ingesteld.

Code

Met deze instelling kunt u een code inschakelen waarmee u de elektronica vergrendelt en voorkomt dat uw apparaat door vreemden wordt gebruikt.

Keuze

- Activeren
De code is 125 en kan geactiveerd worden.
Als u de code geactiveerd heeft, dient u deze na het inschakelen van het apparaat in te voeren om het apparaat te kunnen bedienen.
- Deactiveren
Wanneer u de was-droogautomaat zonder code wilt bedienen. Verschijnt alleen, als de code daarvoor was ingesteld.
- Wijzigen
U kunt een willekeurige code invoeren.

Als u de code vergeet, kan alleen een technicus van Miele de was-droogautomaat ontgrendelen.
Noteer de nieuwe code.

Temperatuureenheid

Het display kan de temperatuur weergeven in °C/Celsius of in°F/Fahrenheit. Met bovengenoemde instelling kunt u één daarvan kiezen.

Vanuit de fabriek is °C/Celsius ingesteld.

Instellingen

Lichtsterkte display

De lichtsterkte van de meldingen in het display kan verschillen. Met bovengenoemde instelling kunt u tussen 7 standen kiezen.

De stand is ingesteld zodra u deze gekozen heeft.

Paneel in standby

De verlichting van het display en de toetsen gaat uit en de *Start/Stop* -toets begint langzaam te knipperen. Dit in het kader van de energiebesparing. Met bovengenoemde instelling kunt kiezen wanneer dit moet gebeuren.

Keuze

- Aan
Het display wordt na 10 minuten donker.
- Aan, maar niet tijdens progr. (fabrieksinstelling)
Het display blijft tijdens het programma verlicht en wordt pas 10 minuten na afloop van het programma donker.
- Uit
Het display blijft verlicht en wordt niet donker.

Indicatie maximale belading

Na de programmakeuze verschijnt korte tijd de maximale belading. Dit kunt u uitschakelen.

Vanaf de fabriek is de *Weergave max. belad* ingeschakeld.

Indicatie programmaam

De naam van het gekozen programma verschijnt korte tijd in het display.

Vanuit de fabriek is de *Weerg. progr.naam* uitgeschakeld.

Memory

Met deze instelling kunt u de memory-functie inschakelen. Dat houdt in dat de was-droogautomaat het laatst gedraaide programma met de temperatuur, het centrifugetoerental en de eventuele opties bij de start van het programma opslaat.

Als u het programma opnieuw kiest, geeft de was-droogautomaat de opgeslagen instellingen aan.

Vanuit de fabriek is deze functie uitgeschakeld.

Voorwastijd Katoen

Wanneer u de optie “Voorwas” heeft ingeschakeld, krijgt u een voorwas van 25 minuten. Met bovengenoemde instelling kunt u deze tijd verlengen.

Keuze

- Normaal (fabrieksinstelling)
De voorwastijd blijft 25 minuten.
- +6 minuten
De voorwastijd bedraagt 31 minuten.
- +9 minuten
De voorwastijd bedraagt 34 minuten.
- +12 minuten
De voorwastijd bedraagt 37 minuten.

Inweektijd

Wanneer u de optie “Inweken” heeft ingeschakeld, kunt u met bovengenoemde instelling een programmaduur kiezen tussen de 30 minuten en 5 uur.

De tijd wordt ingesteld in stappen van 30 minuten.

Behoedzaam wassen

Met deze instelling kunt u voor licht verontreinigd wasgoed een behoedzaam wasritme inschakelen. Het aantal trommelbewegingen wordt gereduceerd.

Dit behoedzame wasritme kan worden ingeschakeld voor de programma's *Katoen* en *Kreukherstellend*.

Als behoedzaam wassen geactiveerd is, wordt bij elke wasbeurt in deze programma's met een behoedzaam wasritme gewassen.

Vanuit de fabriek is het behoedzame wasritme uitgeschakeld.

Temperatuurverlaging

Op grotere hoogte heeft water een lager kookpunt. Miele adviseert om bij een hoogte vanaf 2000 m boven de zeespiegel de temperatuurverlaging in te schakelen. Om te voorkomen dat “water gaat koken”, zorgt deze beveiliging ervoor dat de temperatuur niet boven de 80 °C uitkomt, ook wanneer een hogere temperatuur wordt gekozen.

Vanuit de fabriek is de temperatuurverlaging uitgeschakeld.

Instellingen

Extra water

Wanneer u de extra functie Extra water inschakelt, wordt er bij de programma's meer water gebruikt.

Keuze

- Extra water (fabrieksinstelling)
Het waterniveau bij het wassen en spoelen wordt verhoogd.
- Extra spoelgang
Er wordt een extra spoelgang uitgevoerd.
- Extra water en Extra spoelgang
Dit is een combinatie van bovenstaande varianten.

Stand “Extra water”

Wanneer u de optie “Extra water” heeft ingeschakeld, kunt u met bovengenoemde instelling tussen verschillende waterniveaus kiezen.

Niveau:

- Normaal (fabrieksinstelling)
- Plus ∅
- Plus ∅∅
- Plus ∅∅∅

Maximaal spoelniveau

Met deze instelling kunt u het maximale spoelniveau inschakelen.

Het is belangrijk voor allergiepatiënten dat het wasgoed goed wordt gespoeld. Het waterverbruik is dan wel hoger.

Vanuit de fabriek is de instelling uitgeschakeld.

Afkoeling van het waswater

Met deze instelling kunt u ervoor zorgen dat aan het einde van de hoofdwas extra water in de trommel stroomt ter afkoeling van het waswater.

Dit is handig bij het programma “Katoen” en wel wanneer er een temperatuur is gekozen van 70 °C en hoger.

Ook aanbevolen:

- wanneer u de waterafvoerslang in een wasbak, wastafel of gootsteen hangt. Op deze manier kunt u brandgevaar voorkomen.
- wanneer het apparaat in een gebouw staat met waterafvoerleidingen die niet aan de norm voldoen.

Vanuit de fabriek is de afkoeling van het waswater uitgeschakeld.

Lage waterdruk

Als de waterdruk lager is dan 100 kPa wordt het programma afgebroken met de foutmelding “Watertoevoer”.

Bij een permanent lage waterdruk (onder 100 kPa) kan deze instelling worden geactiveerd om een correcte watertoevoer te waarborgen.

In de fabrieksinstelling is de *lage waterdruk* uitgeschakeld.

Antikleef functie

Bij “Achter elkaar wassen en drogen” kan het centrifugetoerental bij het eindcentrifugeren worden gereduceerd, zodat het wasgoed minder snel in een ring tegen de trommel aan gaat plakken. Met de instelling Anti-kleef-functie kunt u tussen 4 centrifugetoerentallen kiezen.

Keuze

- 1200 omw/min (fabrieksinstelling)
- 1100 omw/min
- 1000 omw/min
- 900 omw/min

Droogtegraad

Met het activeren van deze instelling kunt u de droogtegraad van de programma's *Katoen*, *Kreukherstellend* en *Automatic* aanpassen.

De droogtegraad wordt met een balkdiagram aangegeven:

- weinig balkjes = vochtiger
- meer balkjes = droger

Verlenging afkoeltijd

Het wasgoed wordt na de verwarmingsfase voor het einde van het programma afgekoeld.

Met de instelling *Verlenging afkoeltijd* kunt u deze fase met maximaal 18 minuten verlengen. Het droogprogramma duurt dan langer.

Instellingen

Miele@home

De instelling Miele@home is alleen zichtbaar, als de WLAN-module in de schacht geplaatst is.

Miele@mobile-app

De Miele@mobile-app kunt u gratis downloaden uit de Apple App Store® of de Google Play Store™.



Als u de Miele@mobile app op een mobiel apparaat (bijv. smartphone) geïnstalleerd heeft, kunt u:

- uw huishoudelijke apparaat op afstand bedienen
- informatie over de status van het huishoudelijke apparaat opvragen
- opmerkingen over het programma-verloop van het huishoudelijke apparaat opvragen
- een Miele@home netwerk met andere voor wifi geschikte Miele-apparaten installeren

De was-droogautomaat in het WLAN-netwerk opnemen

Het signaal van uw WLAN-netwerk moet voldoende sterk zijn op de locatie waar zich uw apparaat bevindt.

WLAN-module XKM 3100 W moet in de schacht geplaatst zijn.

U kunt het apparaat op verschillende manieren in het WLAN-netwerk opnemen:

1. Via de Miele@mobile app

U kunt de netwerkverbinding met de Miele@mobile-app tot stand brengen.

- Installeer de Miele@mobile app op uw mobiele apparaat.
- Volg de aanwijzingen in de app en gebruik de montage- en installatie-handleiding bij de WLAN-module XKM 3100 W.

Voor de aanmelding via de app dient u te beschikken over:

1. het wachtwoord van uw WLAN-netwerk
2. het wachtwoord van uw was-droogautomaat

De laatste negen cijfers van het serienummer op het typeplaatje vormen het wachtwoord van uw was-droogautomaat.

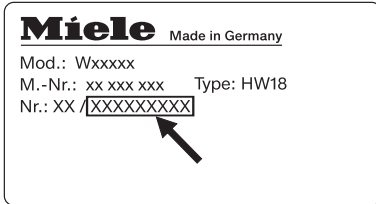

2. Via WPS

Voorwaarde:

- U heeft een router, die geschikt is voor WPS (WiFi Protected Setup).
- De WLAN-module is in de daarvoor bestemde schacht geplaatst.
- De was-droogautomaat is ingeschakeld.

- Volg de montage- en installatiehandleiding bij de WLAN-module XKM 3100 W.

Als er geen verbinding gemaakt kon worden, kan het zijn dat u WPS op uw router niet snel genoeg ingeschakeld heeft. Herhaal dan de vorige stappen.

Tip: Als uw WLAN-router niet over WPS beschikt, gebruik dan de Miele@home app.

Module-instellingen

Wij adviseren, de was-droogautomaat met behulp van de Miele@mobile app of via WPS met uw WLAN-netwerk te verbinden. Als u in plaats daarvan alle instellingen voor de verbinding met uw router zelf wilt invoeren of als u een speciale netwerkconfiguratie heeft, kunt u met de nodige vakkennis hier de instellingen invoeren.

Module-info

Geeft informatie over de WLAN-module.

Module-actie starten

Als u alle instellingen en ingevoerde waarden voor Miele@home wilt resetten, kunt u de fabrieksinstelling van de WLAN-module herstellen. Alle instellingen, die geen betrekking hebben op Miele@home, blijven behouden.

Kies **Herstart+fabrieksinst.** en bevestig uw keuze met **OK**.

Systeeminstellingen

Deze functie is alleen bestemd voor de technicus van Miele. Zo kan deze uw huishoudelijke apparaat handmatig in uw netwerk opnemen.

Instellingen

Afstandsbesturing

De instelling Afstandsbesturing is alleen zichtbaar, als de WLAN-module in de schacht geplaatst en aangemeld is.

Als u de Miele@mobile app op uw mobiele apparaat geïnstalleerd heeft, kunt u de status van uw was-droogautomaat vanaf elke locatie oproepen en uw was-droogautomaat op afstand starten.

De instelling Afstandsbesturing moet ingeschakeld worden als u de was-droogautomaat met uw mobiele apparaat wilt starten.

Het programma kan ook via de app afgebroken worden, als de Afstandsbesturing niet ingeschakeld is.

Stel met de toets “Voorprogrammering” een tijdsbestek in, waarbinnen u de was-droogautomaat wilt starten en start de voorprogrammering. Zie hoofdstuk: “Voorprogrammering/SmartStart”.

U kunt de was-droogautomaat binnen het ingestelde tijdsbestek door middel van een door u verzonden signaal starten.

Als er tot het uiterste tijdstip geen startsignaal verzonden is, start de was-droogautomaat automatisch.

Vanuit de fabriek is de afstandsbesturing uitgeschakeld.

SmartGrid

De instelling SmartGrid is alleen zichtbaar, als de WLAN-module in de schacht geplaatst en aangemeld is.

Met deze functie kunt u de was-droogautomaat automatisch laten starten, als het stroomtarief van uw energiebedrijf zeer laag is.

Als u SmartGrid geactiveerd heeft, verandert de functie van de toets *Voorprogrammering*.

Met de toets “Voorprogrammering” stelt u de SmartStart in. De was-droogautomaat wordt dan binnen het door u aangegeven tijdsbestek door een signaal van het energiebedrijf gestart.

Als tot het uiterste tijdstip geen signaal van het energiebedrijf ontvangen is, start de was-droogautomaat automatisch.

Vanuit de fabriek is de functie *SmartGrid* uitgeschakeld.

Voor deze wasautomaat zijn wasmiddelen, additieven en onderhoudsmiddelen voor textiel en apparaat beschikbaar. Al deze producten zijn op de Miele-wasautomaten afgestemd.

U kunt deze en vele andere interessante producten via internet (shop.miele.nl), bij Miele (zie omslag) of bij uw Miele-vakhandelaar bestellen.

Wasmiddelen

UltraPhase 1

- Universeel bruikbaar vloeibaar wasmiddel
- voor wit en bont wasgoed
- levering in dispensers voor TwinDos, dus navullen niet nodig
- alleen te gebruiken in combinatie met UltraPhase 2

UltraPhase 2

- Universeel bruikbare reinigingsversterker
- voor wit en bont wasgoed
- levering in dispensers voor TwinDos, dus navullen niet nodig
- alleen te gebruiken in combinatie met UltraPhase 1

UltraWhite

- universeel wasmiddel in poedervorm
- voor wit en licht wasgoed en voor sterk verontreinigd katoen
- effectieve vlekverwijdering reeds bij lage temperaturen

UltraColor

- vloeibaar Colorwasmiddel
- voor bont en donker textiel
- beschermt kleuren tegen verbleken
- effectieve vlekverwijdering reeds bij lage temperaturen

Fijnwasmiddel voor wol en fijne was

- vloeibaar fijnwasmiddel
- bijzonder geschikt voor wol en zijde
- reinigt al vanaf 20 °C en beschermt vorm en kleur van uw fijne was

Na te bestellen accessoires

Speciale wasmiddelen

De speciale wasmiddelen zijn verkrijgbaar in een praktische doseerfles of in een capsule  waarmee u makkelijk per wasbeurt kunt doseren.

Outdoor

- vloeibaar wasmiddel voor outdoor- en werkkleding
- reinigt zonder de kleuren aan te tasten
- beschermt de membranen door speciale was

Sport

- vloeibaar wasmiddel voor sportkleding en fleece
- neutraliseert onaangename geurtjes
- houdt het textiel in vorm

Dons

- vloeibaar wasmiddel voor kussens, slaapzakken en kleding met dons
- behoudt de elasticiteit van dons en veren
- behoudt de ademende werking van kleding met dons
- voorkomt het samenklitten van dons

WoolCare

- vloeibaar wasmiddel voor wol en fijn textiel
- bevat tarweproteïnen
- voorkomt verviltten
- beschermt de kleuren
- alleen als capsule  verkrijgbaar

SilkCare

- vloeibaar wasmiddel voor zijde
- bevat zijdeproteïnen
- beschermt de kleuren
- alleen als capsule  verkrijgbaar

Textielonderhoudsmiddel

Dit middel is verkrijgbaar in een praktische doseerfles of als capsule  waarmee u per wasbeurt kunt doseren.

Impregneermiddel

- voor het impregneren van textiel van microvezels zoals regenkleding
- behoudt de ademende werking van het textiel

Wasverzachter

- frisse, natuurlijke geur
- voor zacht wasgoed

Additieven

Booster

- voor het verwijderen van vlekken
- voor bont en wit wasgoed
- verkrijgbaar als capsule , waarmee makkelijk per wasbeurt kan worden gedoseerd

Reinigings- en onderhoudsmiddelen voor het apparaat

TwinDosCare

- Voor het spoelen van de TwinDos-doseerslangen
- Te gebruiken voorafgaand aan een langere gebruikspauze (min. 2 maanden)
- Te gebruiken wanneer er van product wordt gewisseld

Reinigingsmiddel

- reinigt de wasautomaat grondig
- verwijdert vetten, bacteriën en daardoor veroorzaakte geurtjes
- 1–3 keer per jaar gebruiken

Ontkalkingsmiddel

- verwijdert ernstige kalkaanslag
- mild en behoedzaam door natuurlijk citroenzuur

Tabs voor waterontharding

- minder wasmiddel nodig bij hard water
- minder wasmiddelrestanten in het wasgoed
- minder chemische stoffen in de waterafvoer door minder wasmiddel



**Plan nu zelf een serviceafspraak via www.miele.nl.
Snel en gemakkelijk.**

Bezoek op **www.miele.nl** ook de Miele Shop voor een compleet overzicht van alle accessoires, toebehoren en reinigings- en onderhoudsproducten voor uw Miele-apparaat.

U kunt ook bellen met onze afdeling Klantcontacten, bereikbaar via telefoonnummer (0347) 37 88 88.

Miele Nederland B.V.
Postbus 166
4130 ED VIANEN
(0347) 37 88 88

Bezoek het Miele Experience Center:
De Limiet 2
4131 NR VIANEN

Duitsland - Miele & Cie. KG, Carl-Miele-Straße 29, 33332 Gütersloh

WTZH 730 WPM

nl-NL

M.-Nr. 10 988 380 / 00